

品番 LYP15 (50Hz)

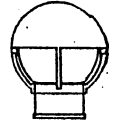

LYP23 (50Hz)



LYP16 (60Hz)

LYP24 (60Hz)

お客様へ

器具の施工には電気工事士の資格が必要です。
必ず、工事店、電器店に依頼してください。

工事店様へ

施工の前によくお読みのうえ、正しく施工してください。
取扱説明書は必ずお客様へお渡しください。

安全に関するご注意

警告

■ こんな場所には取付けないでください。

この器具は防雨型・壁面取付専用です。
取付けに不備があると、火災・感電・落下
によるけがの原因となります。

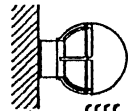

浴室などの
湿気の多い場所

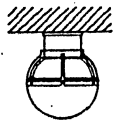

天井面

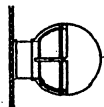

補強の
ない場所

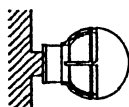

取付け面が
本体バックキン
より小さい場所



禁止

■ タイル面など取付け面に凹凸がある場合は隙間を埋めてください。

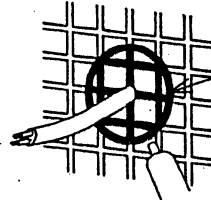

バックキン外周部にもシール材を塗りつけてください。



必ず守る

本体バックキンと取付け面との隙間を防水シールなどで埋めてください。

● 防水が不完全な場合、火災・感電の原因となります。



アース線接続

■ 接地工事は、電気設備の技術基準にしたがって確実に行ってください。

接地が不完全な場合、感電の原因となります。

■ 交流100ボルト以外で使用しないでください。

過電圧を加えると火災・感電の原因となります。



禁止

■ 器具表示の指定方向以外では取付けないでください。

火災・感電・落下によるけがの原因となります。

注意

■ 温度の高くなるものを置かないでください。
ガス機器やその排気筒の上に取付けないでください。火災の原因となります。

■ 使用地域の周波数以外のものを使用しないでください。
間違っていると、火災の原因となります。



禁止



禁止

■ 調光器との併用はしないでください。

ライトコントロール・明暗スイッチなどとの併用はしないでください。
火災の原因となります。

● 調光器の取りはずしが必要です。工事店・電器店に依頼してください。しろうと工事は危険です。

各部のなまえと取付け方

△ 注意

取付けの際は、安全のため電源を切ってください。
通電状態で行うと感電の原因となります。

警告

■ 器具の取付けは、説明書にしたがい確実にこなしてください。
取付けに不備があると、火災・感電・落下によるけがの原因となります。

1 補強材のある場所に付属の木ネジ2本で
取付板を取付ける
取付けが不完全な場合、
落下によるけがの原因となります。

2 端子台に
電源線を接続する
接続が不完全な場合、火災の原因となります。

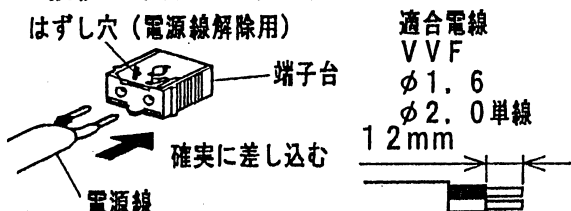

● 接地端子ネジからD種（第三種）接地工事を行ってください。

3 取付板の小ネジにダルマ穴を合わせ、
小ネジ2個で
本体を取付ける
取付けが不完全な場合、感電・
落下によるけがの原因となります。

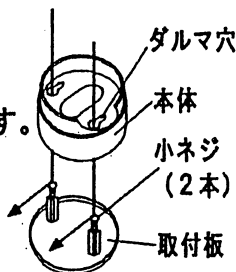

4 ソケットに
ランプを取付ける
器具表示にしたがい確実にこなそう。

5 グローブパッキンが
取付いていることを確認してから
グローブを取付ける
取付けが不完全な場合、
浸水・感電の原因となります。

6 取付ネジ2本で
ガードを取付ける
取付けが不完全な場合、
落下によるけがの原因となります。

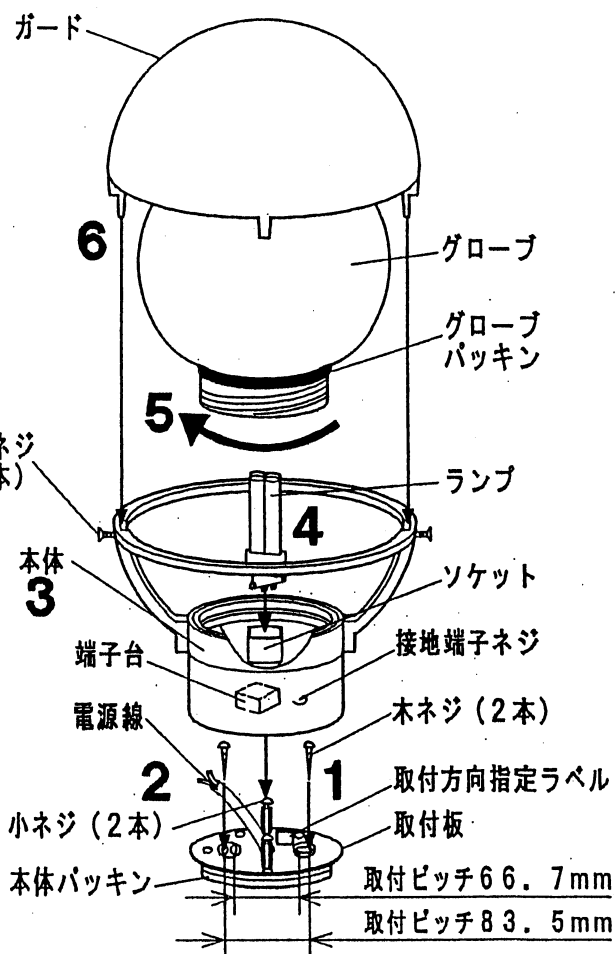

注) 本体は品番により形状が異なります