

- このたびは、当社製品をお買いあげいただきましてまことにありがとうございます。
- この取付説明書に示した表示記号の内容は、製品を安全に正しく施工していただき、あなたや他の人々の危害や損害を未然に防止するためのものです。
表示記号の内容を良く理解したうえで、本書の内容(指示)にしたがってください。
- この取付説明書では、次のような記号を使用しています。

安全に関する記号 記号の意味

**警告**

- 取扱いを誤った場合に、使用者が死亡または重傷を負うおそれのある内容を示しています。

**注意**

- 取扱いを誤った場合に、使用者が中・軽傷を負うおそれのある内容、または物的損害のおそれがある内容を示しています。

一般情報に関する記号

**ポイント**

- 取付手順で、特に注意して作業をしていただきたいことを示しています。
- 守っていただかないと組付けができない内容、または製品全体に後々不具合が発生するおそれのある内容を示しています。



- 取付説明の内容全体(個々の説明枠)にかかる注意事項を示しています。
- 取付説明の内容に制限がある場合の条件を示しています。

**補足**

- 説明の内容で知っておくと便利なことを示しています。

<施工の前に>

**注意**

- 正しく施工、組付けをするために、施工前に必ず取付説明書をお読みください。
- 製品の施工については、必ず取付説明書にしたがってください。
- 施工終了後、取扱説明書は施主様にお渡しください。

**ポイント**

- コーナー継手にコーナーポールおよびコーナー目隠し材を取付けて施工する場合はパネル本体とコーナー継手をジョイントする前にコーナーポールをコーナー継手へ、コーナー目隠し材をパネル本体へ、それぞれ取付けてください。取付け方法は取付説明書中の「3.コーナーポールの取付け、4.コーナー目隠し材の取付け」をご覧ください。
- ハイミレーヌR用コーナー目隠し材Eの取付け方法は、「コーナー目隠し材E(C301)」の取付説明書をご参照ください。

■梱包明細表

①コーナー継手A



名称	略図	員数
上栈コーナー継手		1
下栈コーナー継手		1
①-① φ4×10トラス タッピンネジ1種		4
取付説明書	—	1

②コーナー継手B

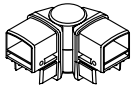
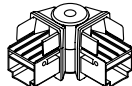

名称	略図	員数
上栈コーナー継手		1
下栈コーナー継手		1
②-① φ4×10トラス タッピンネジ1種		4
取付説明書	—	1

■梱包明細表 つづき



③コーナー継手C

名 称	略 図	員 数
上棧コーナー継手		1
下棧コーナー継手		1
③-① φ4×10トラス タッピンネジ1種		4
取付説明書	—	1

④コーナーポールA・B

名 称	略 図	員 数							
		A				B			
		T-6	T-8	T-10	T-12	T-6	T-8	T-10	T-12
T- 6コーナーポールA (L=472)		1	—	—	—	—	—	—	—
T- 8コーナーポールA (L=652)		—	1	—	—	—	—	—	—
T-10コーナーポールA (L=852)		—	—	1	—	—	—	—	—
T-12コーナーポールA (L=1052)		—	—	—	1	—	—	—	—
T- 6コーナーポールB (L=448)		—	—	—	—	1	—	—	—
T- 8コーナーポールB (L=628)		—	—	—	—	—	1	—	—
T-10コーナーポールB (L=828)		—	—	—	—	—	—	1	—
T-12コーナーポールB (L=1028)		—	—	—	—	—	—	—	1
コーナーポールアタッチ		2							
④-① φ4×30ナベタッピンネジ1種		2							

⑤コーナー目隠し材A・B・C・D

名 称	略 図	員 数															
		A				B				C				D			
		T-6	T-8	T-10	T-12	T-6	T-8	T-10	T-12	T-6	T-8	T-10	T-12	T-6	T-8	T-10	T-12
T- 6目隠し材A (L=472)		2	—	—	—	—	—	—	—	—	—	—	—	—	—	—	
T- 8目隠し材A (L=652)		—	2	—	—	—	—	—	—	—	—	—	—	—	—	—	
T-10目隠し材A (L=852)		—	—	2	—	—	—	—	—	—	—	—	—	—	—	—	
T-12目隠し材A (L=1052)		—	—	—	2	—	—	—	—	—	—	—	—	—	—	—	
T- 6目隠し材B (L=448)		—	—	—	—	2	—	—	—	—	—	—	—	—	—	—	
T- 8目隠し材B (L=628)		—	—	—	—	—	2	—	—	—	—	—	—	—	—	—	
T-10目隠し材B (L=828)		—	—	—	—	—	—	2	—	—	—	—	—	—	—	—	
T-12目隠し材B (L=1028)		—	—	—	—	—	—	—	2	—	—	—	—	—	—	—	
T- 6目隠し材C (L=472)		—	—	—	—	—	—	—	2	—	—	—	—	—	—		
T- 8目隠し材C (L=652)		—	—	—	—	—	—	—	—	2	—	—	—	—	—		
T-10目隠し材C (L=852)		—	—	—	—	—	—	—	—	—	2	—	—	—	—		
T-12目隠し材C (L=1052)		—	—	—	—	—	—	—	—	—	—	2	—	—	—		
T- 6目隠し材D (L=448)		—	—	—	—	—	—	—	—	—	—	—	2	—	—		
T- 8目隠し材D (L=628)		—	—	—	—	—	—	—	—	—	—	—	—	2	—		
T-10目隠し材D (L=828)		—	—	—	—	—	—	—	—	—	—	—	—	—	2		
T-12目隠し材D (L=1028)		—	—	—	—	—	—	—	—	—	—	—	—	—	—	2	
⑤-① φ4×13ウスヒラ ピースネジ		6															

1. 基本寸法図

⚠ 注意

- コーナー部には風が集中するため、必ず柱を2本建施工してください。

🔑 ポイント

- コーナーポールおよび目隠し材はフェンスのタイプにより組合せが異なります。取付説明書の表示にあったものを取付けてください。
- コーナーポールおよび目隠し材を施工する場合はパネルとコーナー継手を組立てる前に取付けてください。取付け方法は「3.コーナーポールの取付け」「4.コーナー目隠し材の取付け」をご覧ください。

1-1 コーナー継手 +コーナーポール+目隠し材A・B

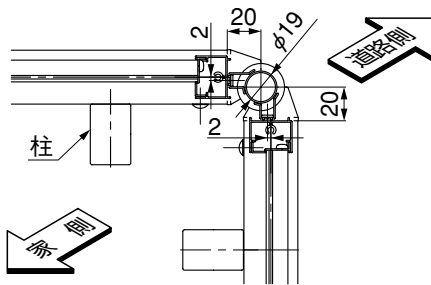

1-2 コーナー継手 +コーナーポール+目隠し材C・D

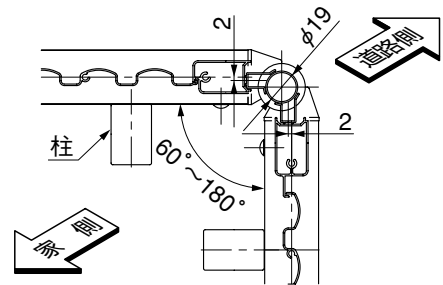

2. コーナー継手の取付け

※図はコーナー継手Aを示します。()内はコーナー継手Bの場合、[]内はコーナー継手Cの場合です。

上棧コーナー継手

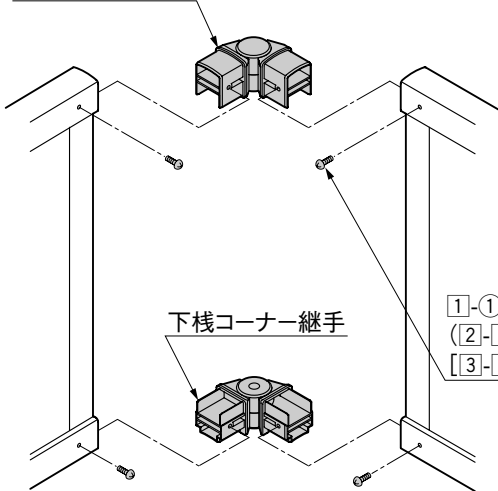

⚠ 注意

- コーナー継手A・B・Cは上の表にしたがって対応する型材断面形状にあわせて取付けてください。違う組合せで取付けた場合、型材の切断面でケガをするおそれがあります。

🔑 ポイント

- プリレオ1型は上下棧形状がBになっていますがパネル本体の構造上コーナー継手Aを使用してください。

コーナー継手A・B・C対応型材断面形状

	A	B	C
上棧形状			
下棧形状			

3. コーナーポールの取付け

※図はコーナー継手Aを示します。

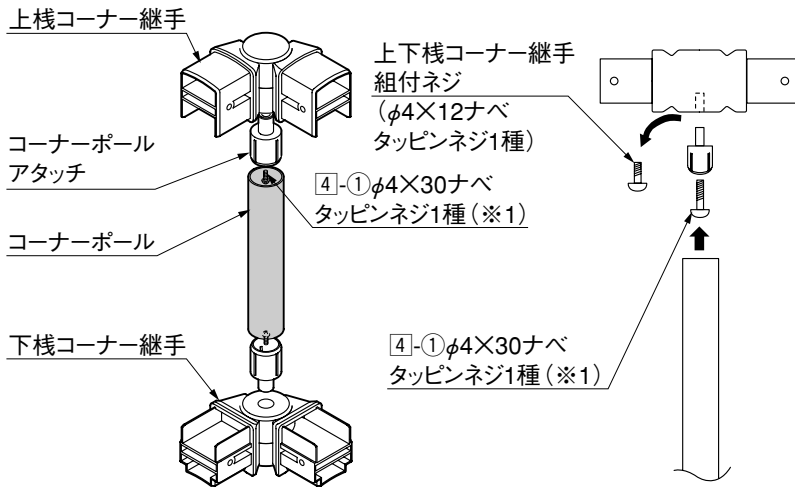

補足

- コーナーポールA…プリレオR用
ハイミレーヌR用
- コーナーポールB…シャレオR用

① 上栈コーナー継手・下栈コーナー継手から「上下栈コーナー継手組付ネジ」をはずしてコーナーポールアタッチを4-①で固定してください。

補足

- 下栈コーナー継手A・Bにフェンス下栈すき間コーナーカバーを取付ける場合には4-①のかわりに「フェンス下栈すき間カバー (C296)」に同梱のφ4×25ナベタッピンネジ1種を取付けてください。(※1)

② コーナーポールをコーナーポールアタッチに差込んでください。

4. コーナー目隠し材の取付け

※図はコーナー継手Aを示します。()内はコーナー継手Bの場合、[]内はコーナー継手Cの場合です。

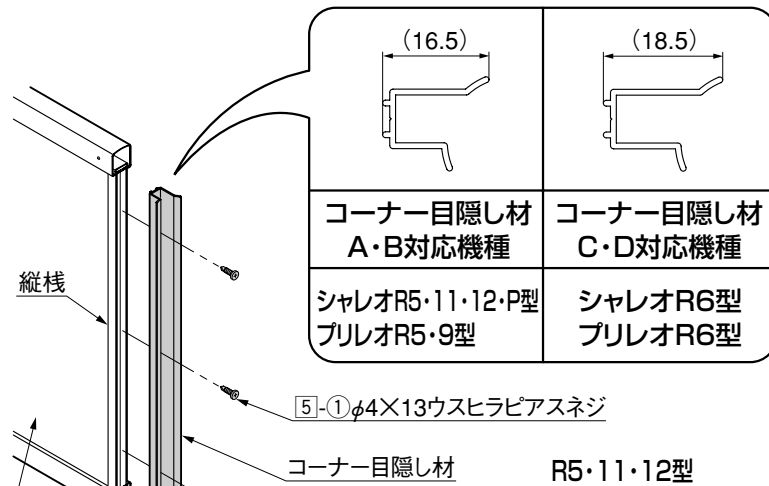

ポイント

- コーナー目隠し材はA・BとC・Dの2種類があります。カタログ規格表にしたがって取付けてください。
- 間違った組合せでは取付けができなかったり、すき間ができたりします。

① パネル本体の縦棧に5-①でコーナー目隠し材を取付けてください。

補足

- パネルのタイプにより縦棧の形状が異なりますが取付け方法は同様になります。(※1)

- ①-① φ4×10トラスタッピンネジ1種
- (②-① φ4×10トラスタッピンネジ1種)
- [③-① φ4×10トラスタッピンネジ1種]

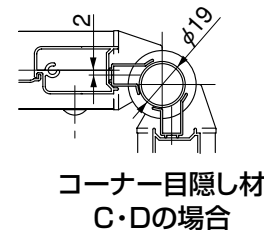
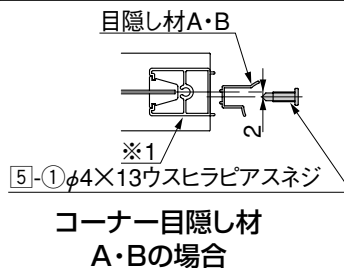

取説コード

C292

QBK572749F
200208A_1007
201607G_1047