

ネオフォーム

取付説明書 — ネオフォーム間仕切柱 —

- このたびは、東洋エクステリア製品をお買いあげいただきましてまことにありがとうございます。
- この取付説明書に示した表示記号の内容は、製品を安全に正しく施工していただき、あなたや他の人々の危害や損害を未然に防止するためのものです。
表示記号の内容を良く理解したうえで、本書の内容(指示)にしたがってください。
- この取付説明書では、次のような記号を使用しています。

安全に関する記号 記号の意味



警告

- 取扱いを誤った場合に、使用者が死亡または重傷を負うおそれのある内容を示しています。



注意

- 取扱いを誤った場合に、使用者が中・軽傷を負うおそれのある内容、または物的損害のおそれがある内容を示しています。

一般情報に関する記号



ポイント

- 取付手順で、特に注意して作業をしていただきたいことを示しています。
- 守っていただかないと組付けができない内容、または製品全体に後々不具合が発生するおそれのある内容を示しています。



- 取付説明の内容全体(個々の説明枠)にかかる注意事項を示しています。
- 取付説明の内容に制限がある場合の条件を示しています。



補足

- 説明の内容で知っておくと便利なことを示しています。

<施工の前に>



注意

- 正しく施工、組付けをするために、施工前に必ず取付説明書をお読みください。
- 製品の施工については、必ず取付説明書にしたがってください。
- 施工終了後、取扱説明書は施主様にお渡しください。

<施工上のご注意>





注意

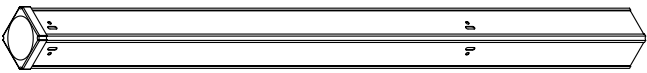

- 仕上げ後、本体についているモルタルは完全に拭き取ってください。硬化後に拭き取ると、表面を痛めますので注意してください。
- 製品の改造は絶対にしないでください。

■梱包明細表



①ナチュラルスタイル角柱 T-06用セット

名 称	略 図	員 数
ナチュラル・角柱 T-06		1
フェンス取付金具		4
①-① M5×10バインドネジ		8



②ナチュラルスタイル端柱 T-06用セット

名 称	略 図	員 数
ナチュラル・端柱 T-06		1
フェンス取付金具		2
②-① M5×10バインドネジ		4
取付説明書	—	1



③ナチュラルスタイル支柱 T-06用セット

名 称	略 図	員 数
ナチュラル・支柱 T-06		1
フェンス取付金具		4
③-① M5×10バインドネジ		8



④ナチュラルスタイル支柱 T-11・12用セット

名 称	略 図	員 数
ナチュラル・支柱 T-12		1
フェンス取付金具		4
④-① M5×10バインドネジ		8



⑤ナチュラルスタイル端柱 T-11・12用セット

名 称	略 図	員 数
ナチュラル・端柱 T-12		1
フェンス取付金具		2
⑤-① M5×10バインドネジ		4
取付説明書	—	1

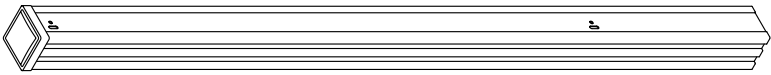

⑥ナチュラルスタイル角柱 T-11・12用セット

名 称	略 図	員 数
ナチュラル・角柱 T-12		1
フェンス取付金具		4
⑥-① M5×10バインドネジ		8

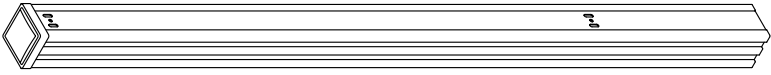

7 アーキモダンスタイル支柱 T-12用セット

名 称	略 図	員 数
アーキモダン・支柱 T-12		1
フェンス取付金具		4
7-① M5×10バインドネジ		8

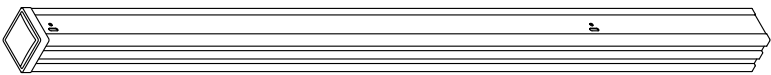

8 アーキモダンスタイル端柱 T-12用セット

名 称	略 図	員 数
アーキモダン・端柱 T-12		1
フェンス取付金具		2
8-① M5×10バインドネジ		4
取付説明書	—	1

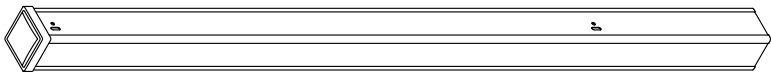

9 アーキモダンスタイル角柱 T-12用セット

名 称	略 図	員 数
アーキモダン・角柱 T-12		1
フェンス取付金具		4
9-① M5×10バインドネジ		8

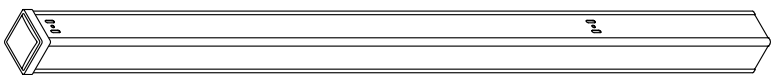

10 スタンダードスタイル支柱 T-12用セット

名 称	略 図	員 数
スタンダード・支柱 T-12		1
フェンス取付金具		4
10-① M5×10バインドネジ		8

11 スタンダードスタイル端柱 T-12用セット

名 称	略 図	員 数
スタンダード・端柱 T-12		1
フェンス取付金具		2
11-① M5×10バインドネジ		4
取付説明書	—	1

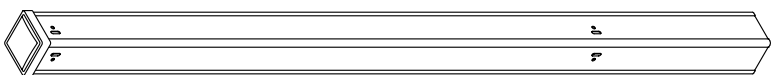
12 スタンダードスタイル角柱 T-12用セット

名 称	略 図	員 数
スタンダード・角柱 T-12		1
フェンス取付金具		4
12-① M5×10バインドネジ		8

1. 基本寸法と各部名称

1-1 スタンダードスタイル・アーキモダンスタイル

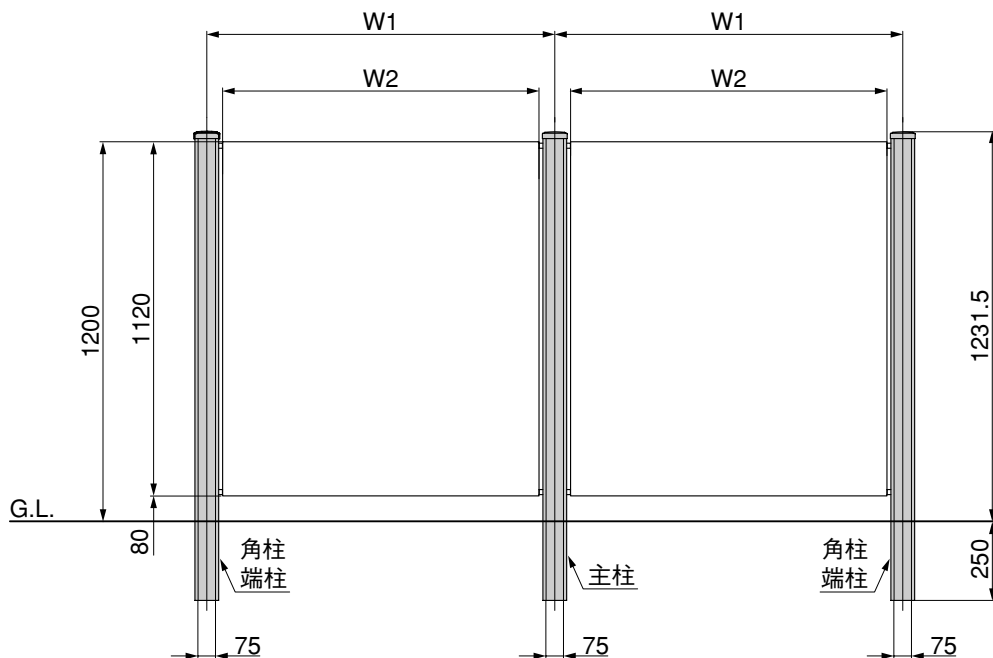

呼称	W1	W2
W1000	1100	1000
W790	890.5	790.5
W640	740.5	640.5

1-2 ナチュラルスタイルフェンス

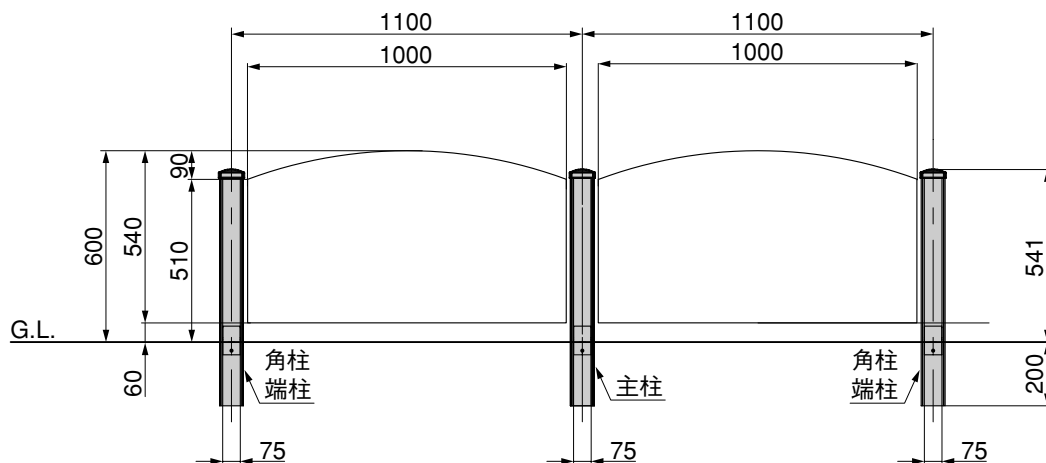

1. つづき

1-3 ナチュラルスタイル高尺フェンス

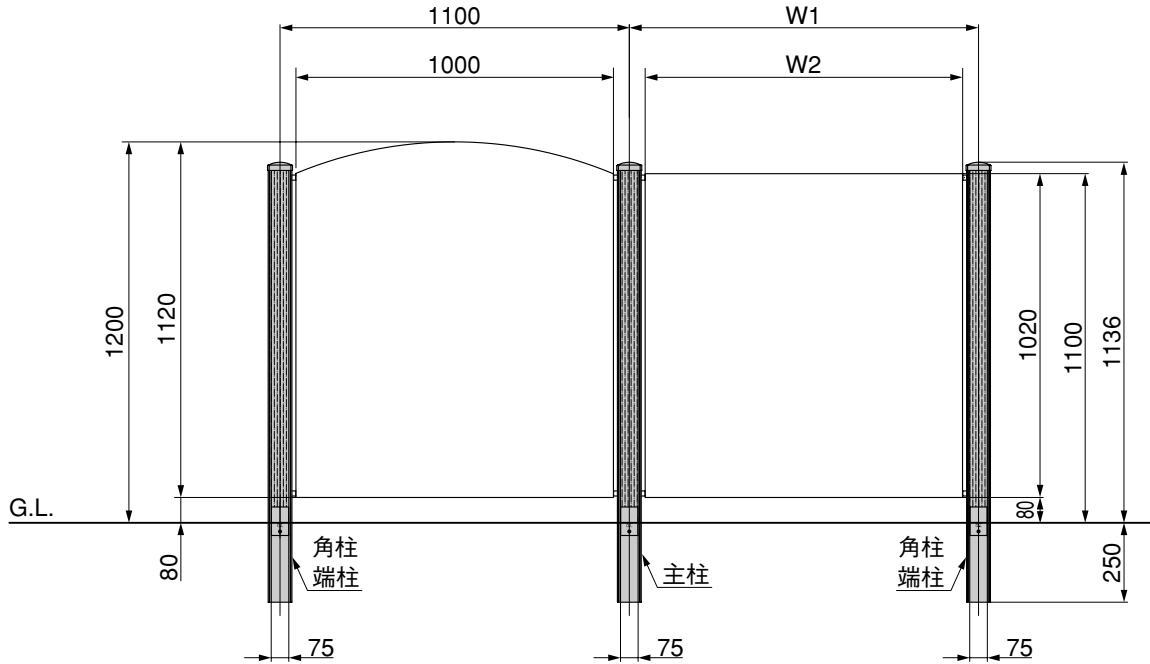

呼称	W1	W2
W1000	1100	1000
W790	890.5	790.5
W640	740.5	640.5

メモ

.....

.....

.....

.....

.....

.....

.....

.....

.....

.....

.....

.....

.....

.....

.....

.....

.....

.....

.....

.....

.....

.....

2. 主柱の取付け ※柱を埋込む前に行なう作業です。

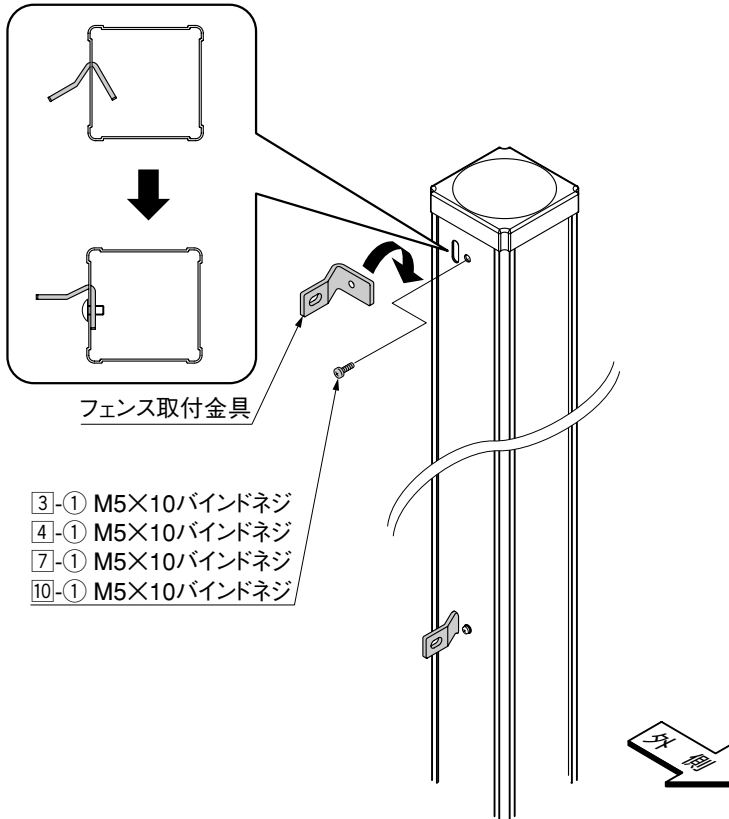

- ① 金具を各柱に3-①、4-①、7-①、10-①で取付けてください。

補足

- ネジをとめる方が外側になります。

3. 端柱の組付け ※柱を埋込む前に行なう作業です。

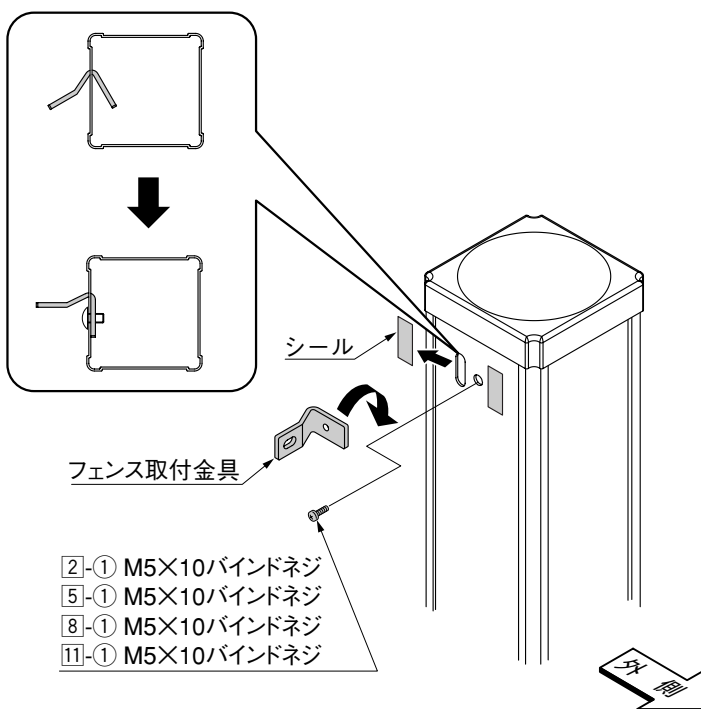

補足

- 使用する側のシールをはがしてください。

- ① 金具を各柱に2-①、5-①、8-①、11-①で取付けてください。

補足

- ネジをとめる方が外側になります。

5. フェンス本体の取付け

※アーキモダンスタイル端柱T-12の場合です。
その他のスタイルも同様の作業です。

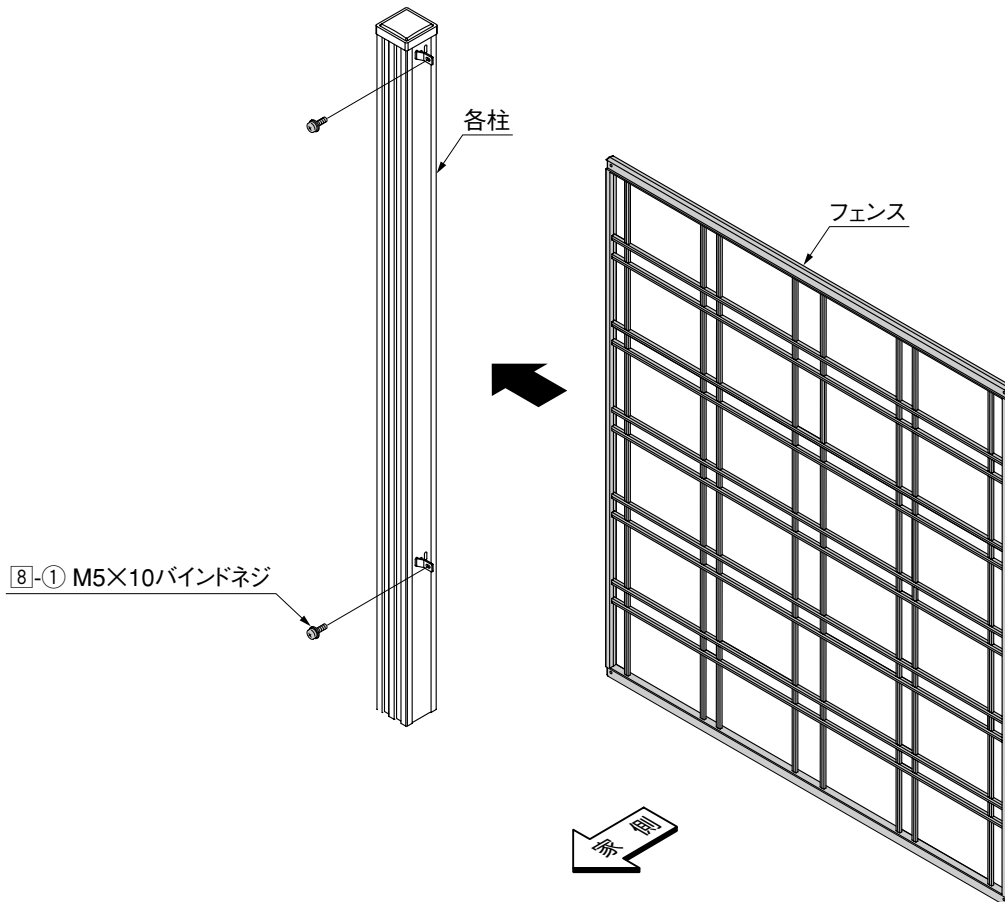

① 8-①でフェンスを各柱に取付けてください。

補足

- ネジをとめる方が家側になります。

取説コード

C314

MLE601575
200403A_1040