

# レガージュ

## 取付説明書 ー押しボタンスイッチー

- このたびは、東洋エクステリア製品をお買いあげいただきましてまことにありがとうございます。
- 正しく施工、組付けをしていただくために、施工前に必ず取付説明書をお読みください。
- 施工終了後、「取付説明書」を施主様にお渡しください。

### ■梱包明細書

#### ①押しボタンスイッチ

名 称	員 数	名 称	員 数
押しボタンスイッチ	1	取付説明書	1
Y型圧着端子	2	取扱説明書	1
本体取付ネジ φ4×30トラス 樹脂パッキン付	2		

## 1. スイッチ本体の各部名称と基本寸法

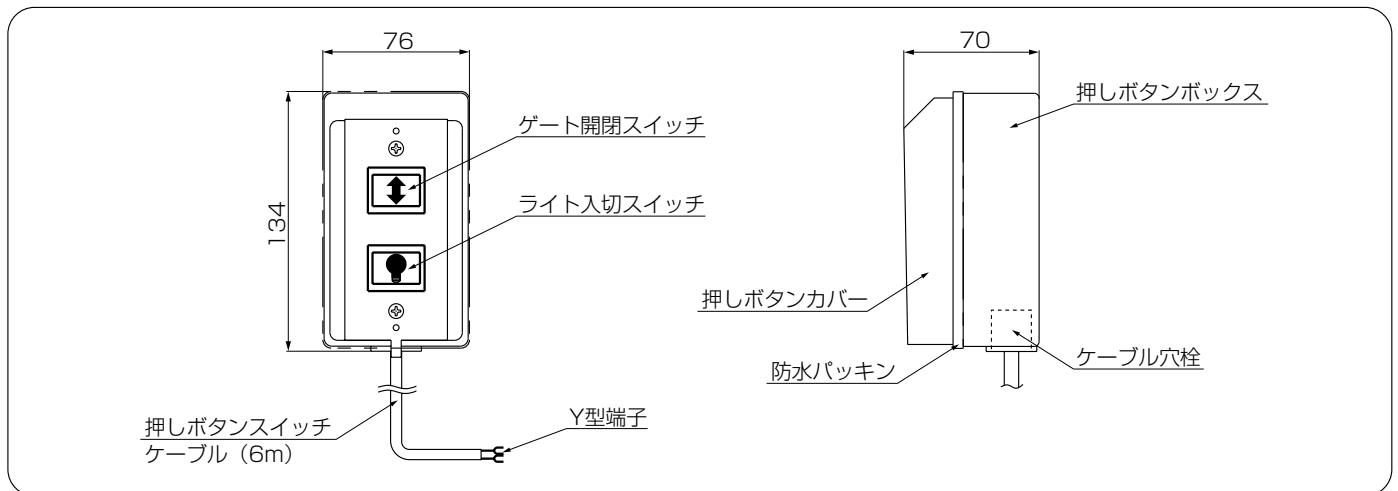

## 2. 配線説明図

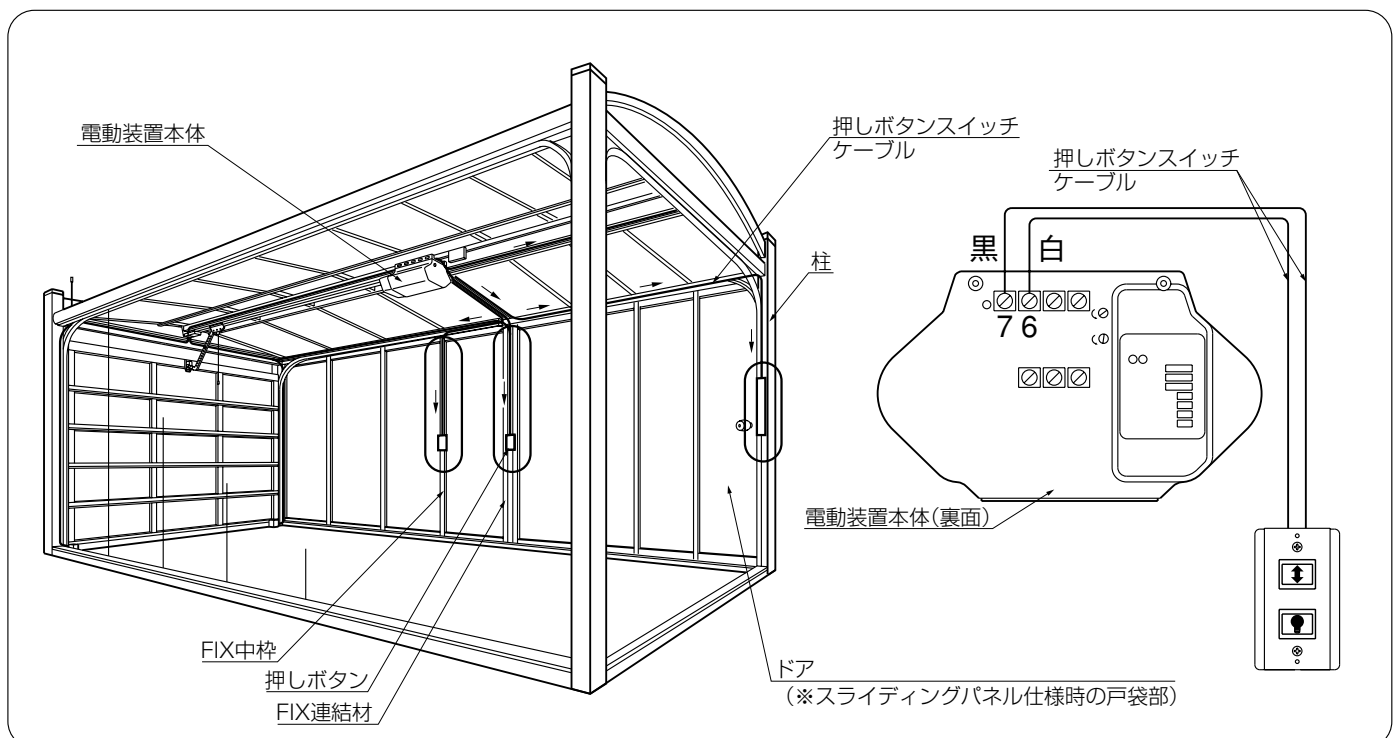

### 3. 押しボタンスイッチの取付け

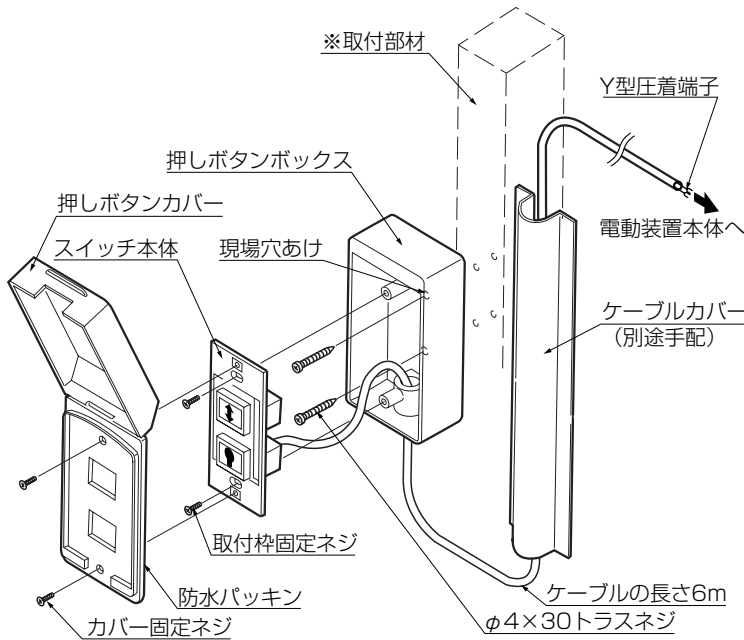

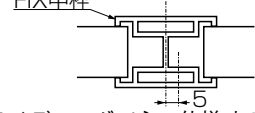

- ①** 押しボタンスイッチのカバー固定ネジ、取付枠固定ネジをそれぞれ外してください。
- <注意>**
- いったん取外したネジは再び使用しますので、大切に保管してください。
  - ② 押しボタンボックスの裏面2ヶ所を穴あけし、取付部材へ $\phi 4 \times 30$ トラスネジにて取付けてください。
- ※取付部材(取付場所)は次の3ヶ所から選んでください。
- a. FIX連結材
  - b. FIX中枠(中心線よりどちらかに5mmずらす)
- 
- c. スライディングパネル仕様時の戸袋部の柱面
- ③ ケーブルの長さは6mです。ケーブルを切詰めた際は、予備のY型圧着端子をお使いください。
- ④ ①で外したネジを使用して元どおりにスイッチ本体を取付けてください。

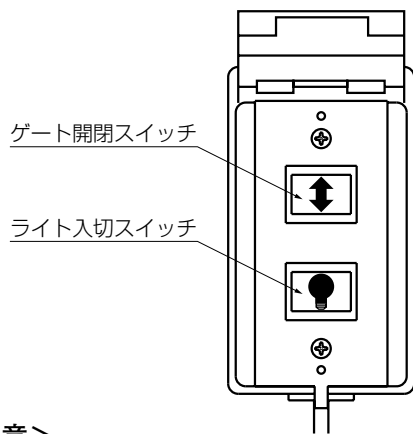

### 4. 作動確認



**<注意>**



-  スイッチにて点灯させた場合、もう一度  スイッチを押すまで消灯しませんのでご注意ください。

●レガージュゲートの開閉方法



- ①  ゲート開閉スイッチを押すとゲートは動きだし、事前に設定された位置で自動的に停止します。
- ② ゲートが動いている途中でもう一度  スイッチを押すと停止します。
- ③ さらに  スイッチを押すと②の動きと反対へ動きます。

●ライトの点灯方法

〈ゲート開閉スイッチで点灯させる方法〉

- ①  ゲート開閉スイッチを押すとゲートの作動と同時にライトが点灯します。
- ② 数分間点灯し、自動的に消灯します。
- ③ すぐに消灯したいときは  ライト入切スイッチを押すと消灯します。

〈ライト入切スイッチで点灯させる場合〉

- ①  ライト入切スイッチを押すと、ライトは点灯します。
- ② もう一度  スイッチを押すと消灯します。

**工事店様へ**

- 仕上げ後、本体についているモルタルを完全に拭き取ってください。
- 硬化後拭き取りますと表面を痛めますのでご注意ください。
- みだりに改造、変更はしないでください。
- 施工終了後、取付説明書は施主様にお渡しください。

● ご使用いただきましてありがとうございました。

**施主様へ**

- 月に一度程度のお手入れで美しさが長く保てます。汚れの軽い場合は水にぬらしたやわらかいぞうきんで拭き取ってください。また汚れのひどい場合はうすめた中性洗剤で拭き取ったのち洗剤が残らないように拭き取ってください。

取説コード

**D308**

200009A