

# LIXIL

## カーポート照明取付材

### － メジャーポートR/F・キューブポート －

## 取付説明書

- このたびは、当社製品をお買い上げいただきましてまことにありがとうございます。
- この取付説明書に示した表示記号の内容は、製品を安全に正しく施工していただき、施主様等の危害や損害を未然に防止するためのものです。  
表示記号の内容を良く理解したうえで、本書の内容(指示)にしたがってください。
- この取付説明書では、次のような記号を使用しています。

#### 安全に関する記号 記号の意味

**警告**

- 取扱いを誤った場合に、使用者が死亡または重傷を負うおそれのある内容を示しています。

**注意**

- 取扱いを誤った場合に、使用者が中・軽傷を負うおそれのある内容、または物的損害のおそれがある内容を示しています。

#### 一般情報に関する記号

**ポイント**

- 取付手順で、特に注意して作業をしていただきたいことを示しています。
- 守っていただかないと組付けができない内容、または製品全体に後々不具合が発生するおそれのある内容を示しています。



- 取付説明の内容全体(個々の説明枠)にかかる注意事項を示しています。
- 取付説明の内容に制限がある場合の条件を示しています。

**補足**

- 説明の内容で知っておくと便利なことを示しています。

### <施工の前に>

**注意**

- 正しく施工、組付けをするために、施工前に必ず取付説明書をお読みください。
- 製品の施工については、必ず取付説明書にしたがってください。

### <施工上のご注意>

**注意**

- 各部の取付けが不完全な場合、ケガや器物破損の原因になりますので固定は確実に行ってください。





### <電気配線工事について>

**注意**

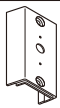

- AC100Vの電線の埋設工事、配線作業に関しては、電気工事店の有資格者に依頼してください。
- 照明用配線にはVVFφ1.6またはφ2.0の3芯単線（アース線を含む）を準備してください。
- AC100V用の照明器具は、D種接地工事を行ってください。

## ■ 梱包明細表

### 【1】照明台座セット

名称	略図	員数
照明台座		1
【1-1】M8×40六角ボルト		2
【1-2】M8バネ座金		2
【1-3】M8平座金		2
【1-4】φ4×12トラスネジ3種		2
取付説明書	—	1

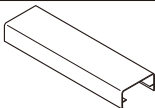
### 【2】配線カバーセット

名称	略図	員数
配線カバー		1
配線カバーキャップ		2
【2-1】φ4×13ナベドリルネジ		8

## 1. 照明取付材の取付

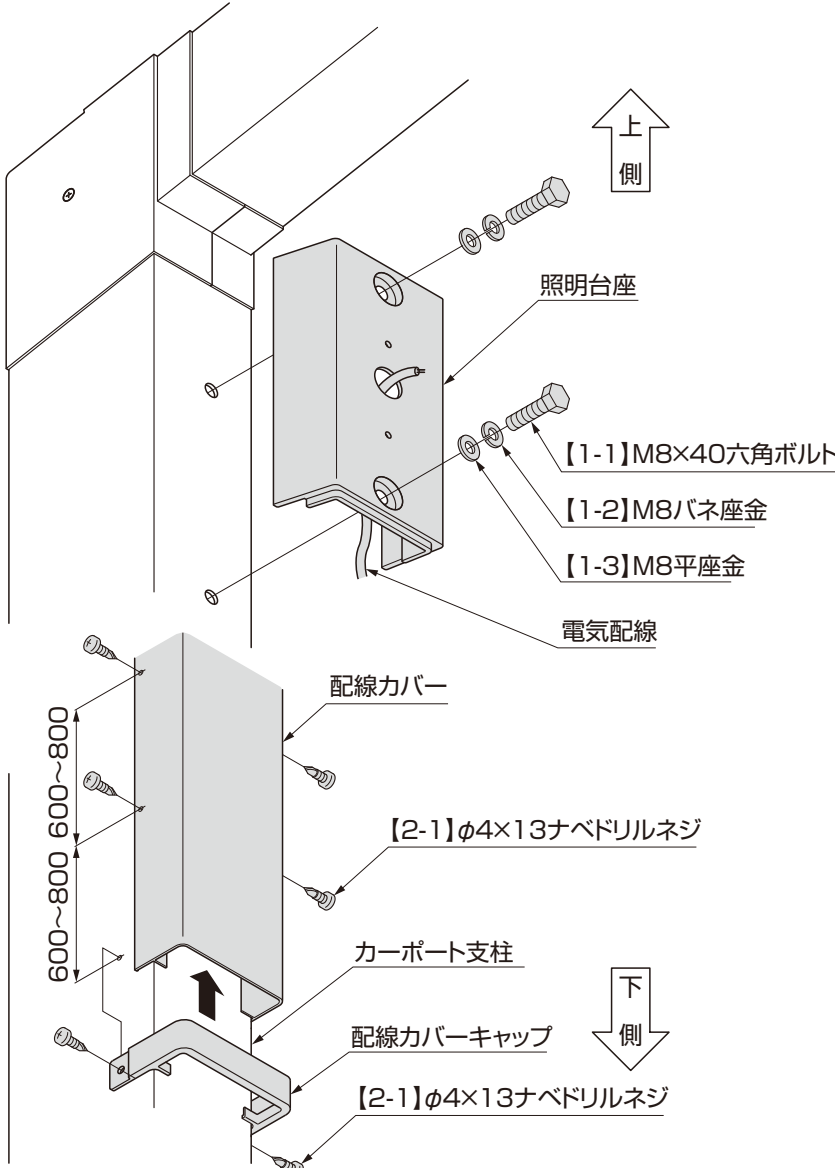

① カーポートのブラケットを取付けてあるボルトをはずし、【1-1】、【1-2】、【1-3】で照明台座を取付けてください。

② 配線カバーをカーポート支柱の長さごと任意の長さに切断してください。

③ 配線カバーを照明台座の下側にあてた状態で【2-1】で6ヶ所取付けてください。

**ポイント**

- ネジは600mm～800mmのピッチで取付けてください。

④ 配線カバーの下側に、配線カバーキャップを【2-1】で取付けてください。

⑤ 照明器具の取付金具を【1-4】で照明台座に取付けてください。

取説コード

**D348**

UEU603704C  
200412A\_1041  
201607D\_1048