

樹の木II

取付説明書 – ステップ –

- このたびは、東洋エクステリア製品をお買いあげいただきましてまことにありがとうございます。
- この取付説明書に示した表示記号の内容は、製品を安全に正しく施工していただき、あなたや他の人々の危害や損害を未然に防止するためのものです。
表示記号の内容を良く理解したうえで、本書の内容(指示)にしたがってください。
- この取付説明書では、次のような記号を使用しています。

安全に関する記号 記号の意味



警告

- 取扱いを誤った場合に、使用者が死亡または重傷を負うおそれのある内容を示しています。



注意

- 取扱いを誤った場合に、使用者が中・軽傷を負うおそれのある内容、または物的損害のおそれがある内容を示しています。

一般情報に関する記号



ポイント

- 取付手順で、特に注意して作業をしていただきたいことを示しています。
- 守っていただかないと組付けができない内容、または製品全体に後々不具合が発生するおそれのある内容を示しています。



- 取付説明の内容全体(個々の説明枠)にかかる注意事項を示しています。
- 取付説明の内容に制限がある場合の条件を示しています。



補足

- 説明の内容で知っておくと便利なことを示しています。

<施工の前に>



注意

- 正しく施工、組付けをするために、施工前に必ず取付説明書をお読みください。
- 製品の施工については、必ず取付説明書にしたがってください。
- 施工終了後、取扱説明書は施主様にお渡しください。

<施工上のご注意>















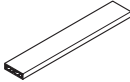

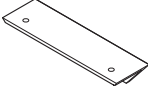
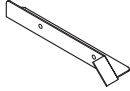
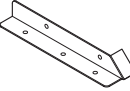
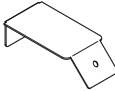

注意

- モルタル・鉄粉は変色の原因になりますので、付着した場合は速やかに取除いてください。

梱包明細表

①ステップ

名 称	略 図	員 数	
		1段	2段
側桁1段用右		1	—
側桁1段用左		1	—
側桁2段用右		—	1
側桁2段用左		—	1
踏み板		1	2
ステップ固定金具		2	2
踏み板固定金具		2	4
脚部固定金具右		2	2
脚部固定金具左		2	2
側桁カバー		2	2
①-① φ4×25ナベピアスネジ		20	28
①-② φ4×70サラ小ネジ		2	2
①-③ φ4×14サラタッピンネジ1種		2	2
①-④ φ5×45トラス小ネジ		4	4
①-⑤ M5用袋ナット		4	4
①-⑥ M5用バネ座金		4	4
①-⑦ φ4×30ナベタッピンネジ1種		12	12
①-⑧ S6フィッシャープラグ		12	12
①-⑨ M4用六角ナット		2	2
①-⑩ M4用平座金		2	2
取付説明書	—	1	1

1. 基本寸法と各部名称

1-1 ステップ1段

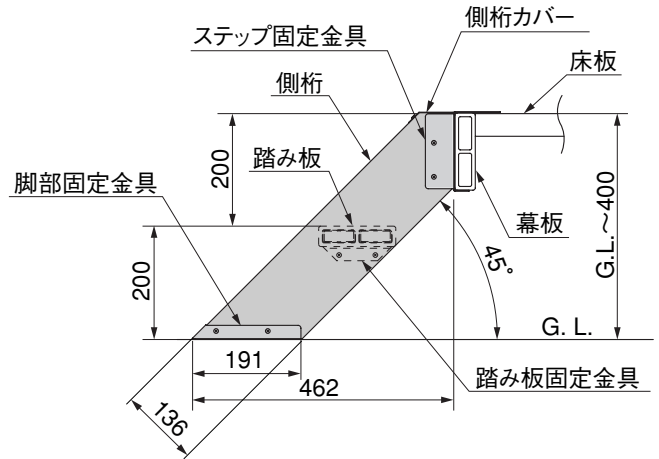
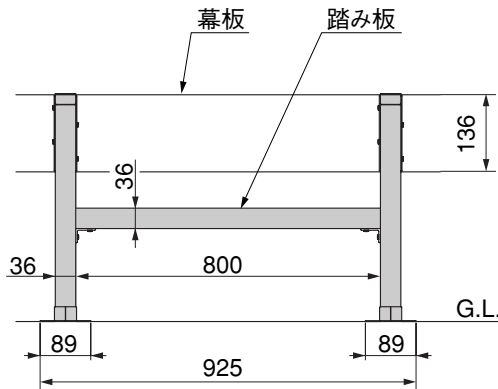

1-2 ステップ2段

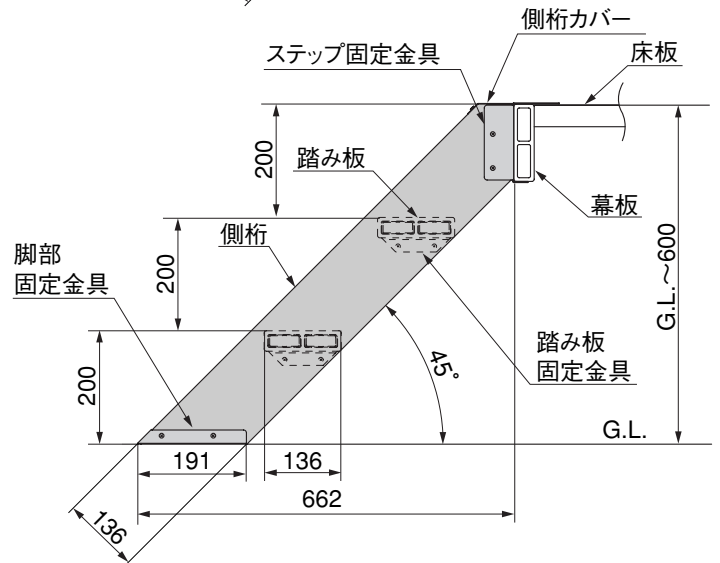
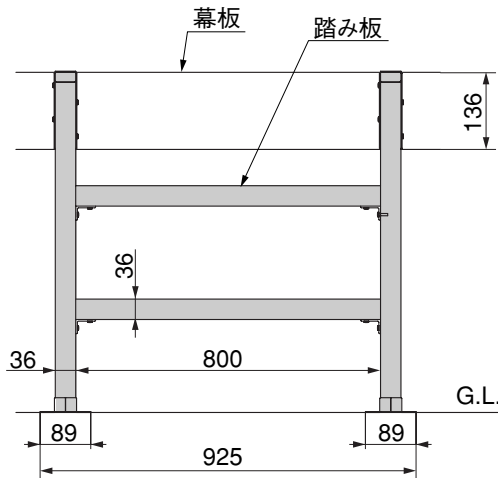

2. 本体の組立て

2-1 基礎石の埋込み

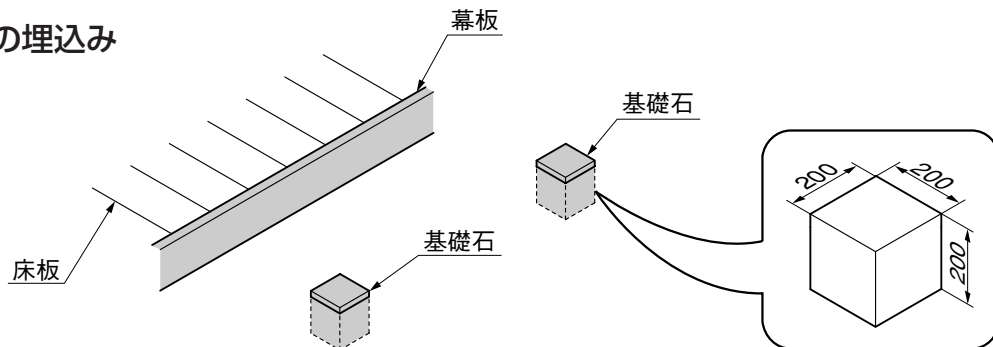

① 「1.基本寸法と各部名称」を参考にして、基礎石を埋込んでください。

ポイント

- 基礎石に平板を使うと、平板の浮沈によりステップが変形するおそれがありますので必ず200mm角程度の基礎石を使用してください。
- 基礎石の上面は、G.L.よりも高くしてください。

2. つづき

2-2 ステップの取付け

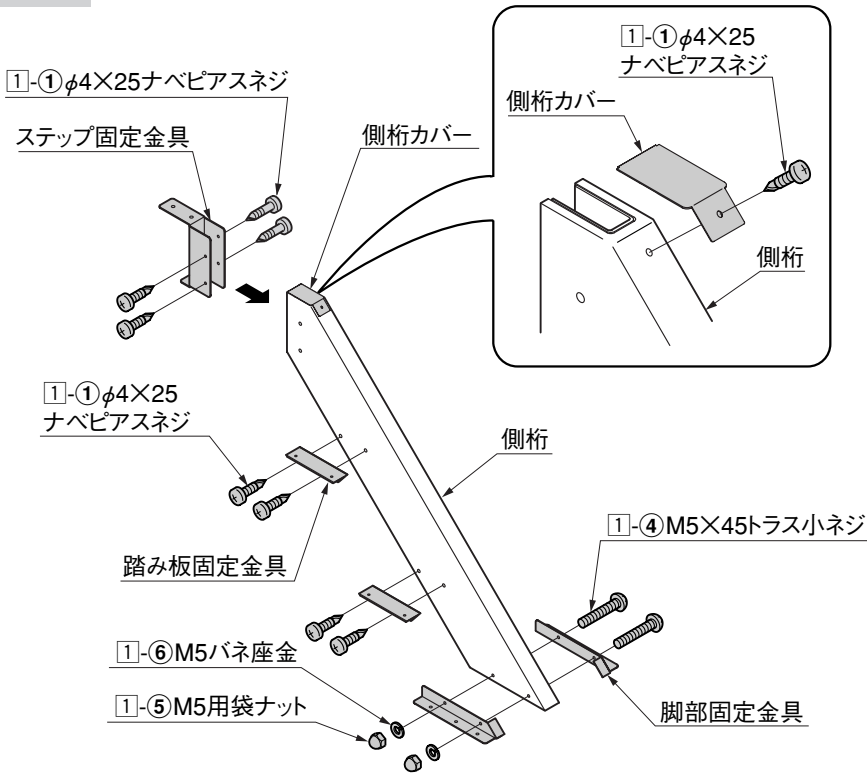

- ① 側桁カバーを側桁に①-①で取付けてください。
- ② ステップ固定金具、踏み板固定金具を①-①で取付けてください。
- ③ 脚部固定金具を側桁に①-④、①-⑤、①-⑥で取付けてください。

ポイント

- 側桁の高さ切詰めは脚部より行ってください。
- 下孔は開いていませんので現場で加工してください。

2-3 デッキへの取付け

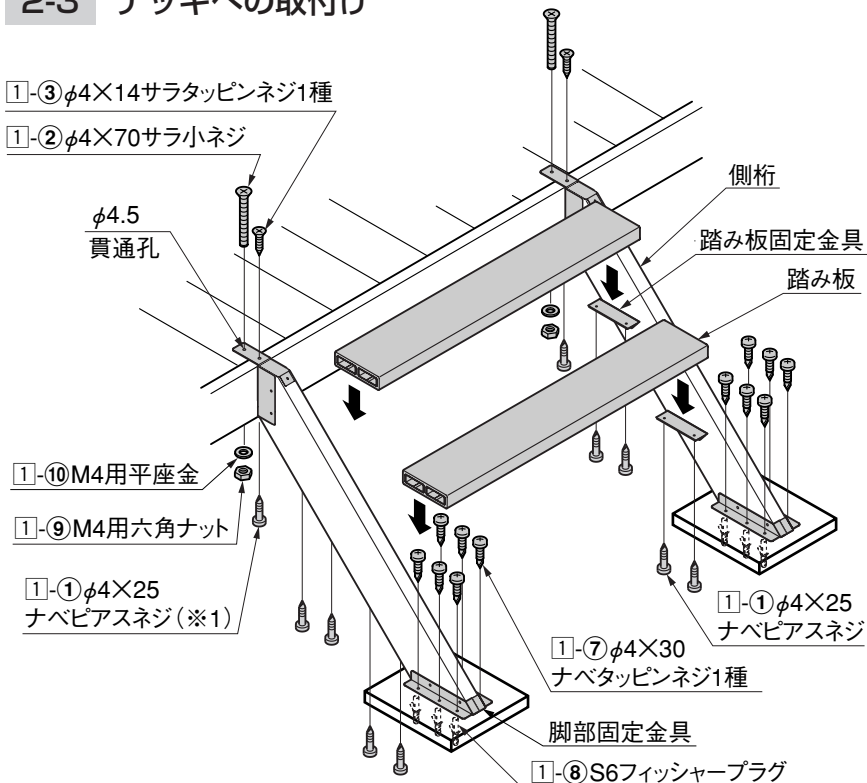

- ① 踏み板を踏み板固定金具の上に乗せ、①-①で固定してください。
- ② 側桁を①-①、①-②、①-③、①-⑨、①-⑩で幕板に固定してください。

ポイント

- 幕板Bには①-①(※1)は使用しません。
- ③ 基礎石に①-⑧を埋込み、①-⑦で脚部固定金具を固定してください。

取説コード

E147

UFA601673
200404A_1039