

取付説明書 – フィックス縦枠移動部品 –

- このたびは、当社製品をお買いあげいただきましてまことにありがとうございます。
- この取付説明書に示した表示記号の内容は、製品を安全に正しく施工していただき、施主様等の危害や損害を未然に防止するためのものです。
表示記号の内容を良く理解したうえで、本書の内容(指示)にしたがってください。
- この取付説明書では、次のような記号を使用しています。

安全に関する記号 記号の意味

警告

- 取扱いを誤った場合に、使用者が死亡または重傷を負うおそれのある内容を示しています。

注意

- 取扱いを誤った場合に、使用者が中・軽傷を負うおそれのある内容、または物的損害のおそれがある内容を示しています。

一般情報に関する記号

ポイント

- 取付手順で、特に注意して作業をしていただきたいことを示しています。
- 守っていただかないと組付けができない内容、または製品全体に後々不具合が発生するおそれのある内容を示しています。



- 取付説明の内容全体(個々の説明枠)にかかる注意事項を示しています。
- 取付説明の内容に制限がある場合の条件を示しています。

補足

- 説明の内容で知っておくと便利なことを示しています。

<本製品の施工について>

- 本製品は、認定研修を終了したエクシオール指定特約店様の施工を前提にしています。

<施工の前に>

注意

- 製品の施工には、危険を伴う場合がありますので、必ず専門の工事業者による施工をお願いします。
- フィックス縦枠移動部品は必ず「ココマ本体」と同時に施工してください。フィックス縦枠移動部品は「ココマ本体」完成後に取付けることはできません。
- 正しく施工、組付けをするために、施工前に必ず取付説明書をお読みください。
- 製品の施工については、必ず取付説明書にしたがってください。
- ココマ本体の施工は、「ココマ – ガーデンルームタイプ、サイドスルータイプ編 – 取付説明書(E231)」、「ココマ – ガーデンルーム腰壁タイプ、サイドスルー腰壁タイプ編 – 取付説明書(E232)」で施工してください。
- 梱包明細表で必要な部材、部品が揃っているか確認してください。



<施工上のご注意>

注意



- 取付説明書の順序通りに組付けてください。製品の強度など、機能が低下する場合があります。
- ボルト、ネジは弊社純正品の規定本数を確実に締付け、固定してください。
- アルミ製品が異種金属と接触する場合は、絶縁処理をしてください。
- 製品の改造は絶対にしないでください。
- 施工終了後は、ボルト、ネジなどにゆるみがないか確認してください。
- 施工中についた汚れは取除き、誤ってキズをつけた場合は補修塗料で補修してください。

■ 梱包明細表

【1】 フィックス縦柵移動部品セット

名 称	略 図	員 数
妻梁取付金具		2
【1-1】 φ4×19 ナベピラスネジ D=8.2		4

【1】 フィックス縦柵移動部品セット (つづき)

名 称	略 図	員 数
【1-2】 φ4×13ナベピラスネジ D=8.2		4
【1-3】 φ4,1×32丸木ネジ		2
【1-4】 S6フィッシャープラグ		2
取付説明書 ココマ -フィックス縦柵移動部品-〈E240〉	—	1

1. 各部名称

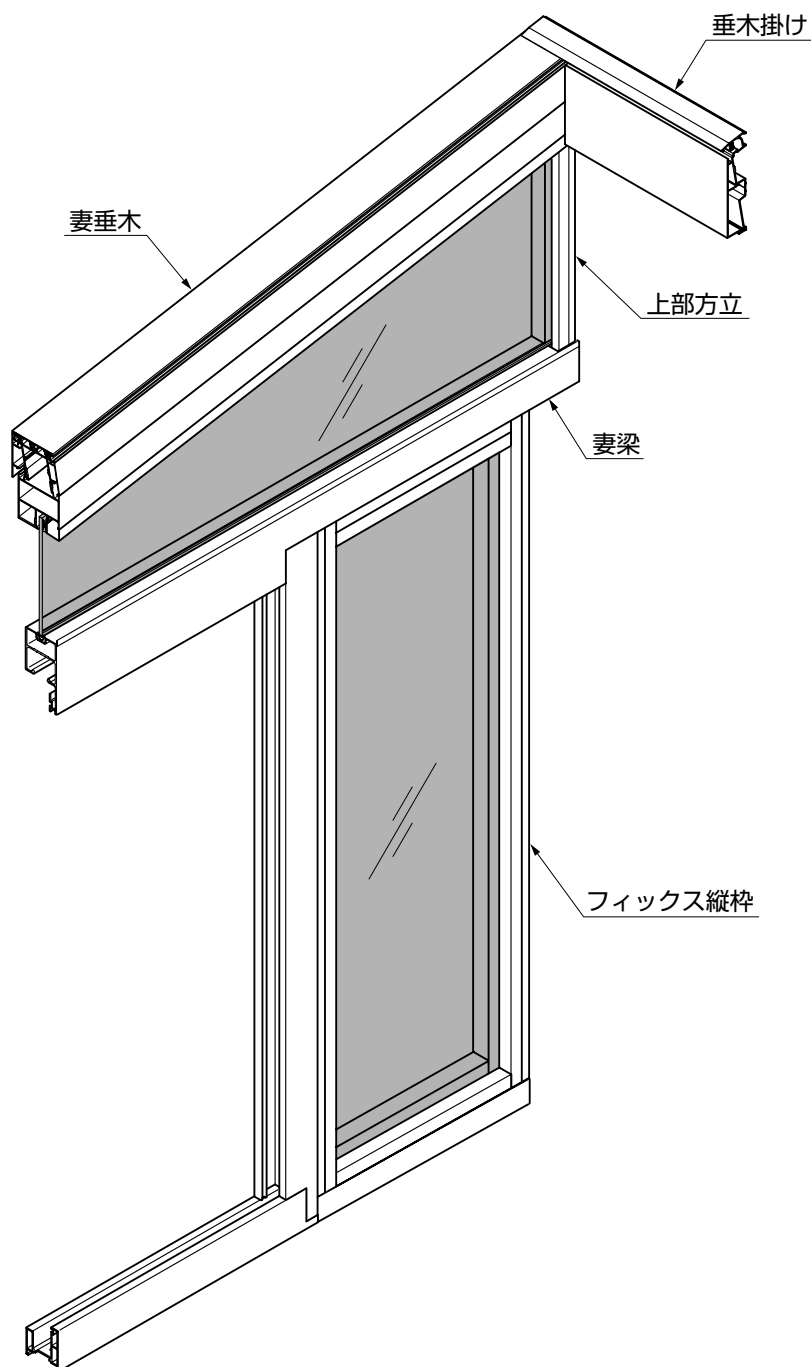

2. 規格寸法 ※フィックス部の住宅外壁面からの規格寸法を示します。



図2-1 基本寸法



図2-2 最小フィックス縦枠移動寸法

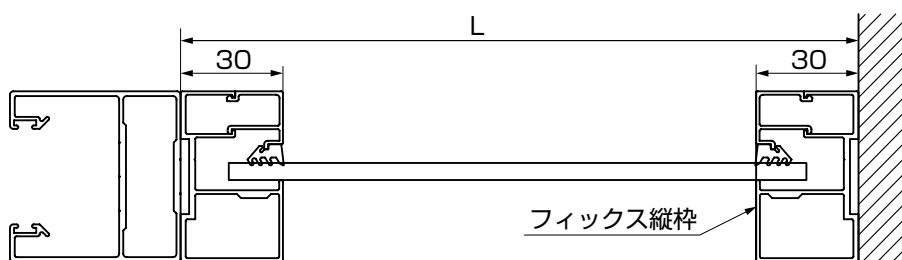

図2-3 最大フィックス縦枠移動寸法

表2-1

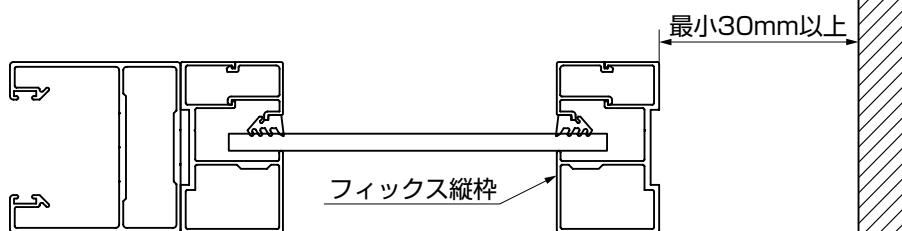
出幅	L (mm)	
	基本	腰壁
4R	217	192
6R	196	171
8R	461	436

表2-2

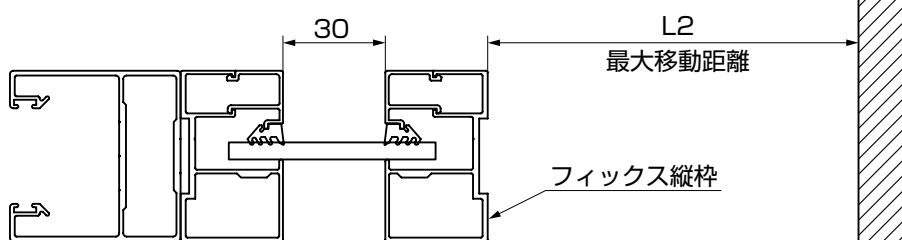
出幅	L2 (mm)	
	基本	腰壁
4R	127	102
6R	106	81
8R	371	346

ポイント

- フィックス縦枠の移動寸法を採寸してください。

3. 妻梁の加工 ※ココマ本体の「妻梁の取付け」と同時に行なう作業です。 ※妻梁の取付けはココマ本体の取付説明書にしたがって行なってください。



図3-1

- ①図3-1のようにフィックス縦枠の移動距離に合わせて、妻梁の框乗込み口を加工してください。

4. フィックス縦枠の取付け

※ココマ本体の「側面フィックスパネルの取付け」と同時に行なう作業です。
 ※図は右側を示します。

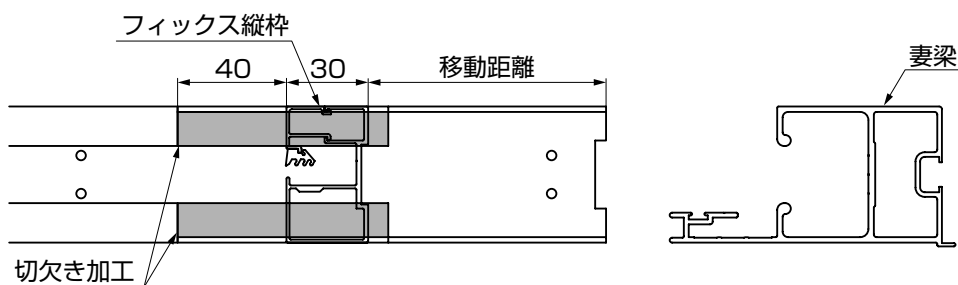
4-1 妻梁取付金具の取付け



図4-1

図4-2

- ①妻梁取付金具を移動するフィックス縦枠に【1-2】で取付けてください。

ポイント

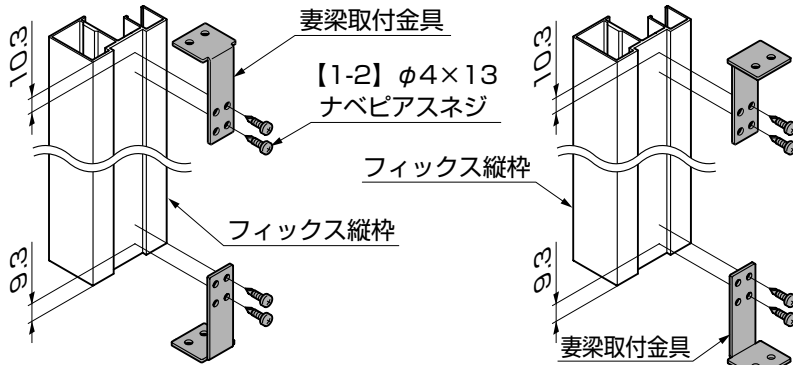
- 妻梁取付金具は現場の施工状況によって取付ける向きを使い分けてください。(図4-1、図4-2参照)

4-2 躯体側フィックス縦枠の取付け



図4-3

- ①フィックス縦枠を妻梁に【1-1】で取付けてください。
 ②フィックス縦枠とレベル調整フィックス下枠を土間またはデッキに【1-1】または【1-3】、【1-4】で取付けてください。

ポイント

- 吊元枠側のフィックス縦枠の取付けは「ココマ本体取付説明書」にしたがってください。
- デッキへ取付ける場合は、【1-4】は不要です。(※1)

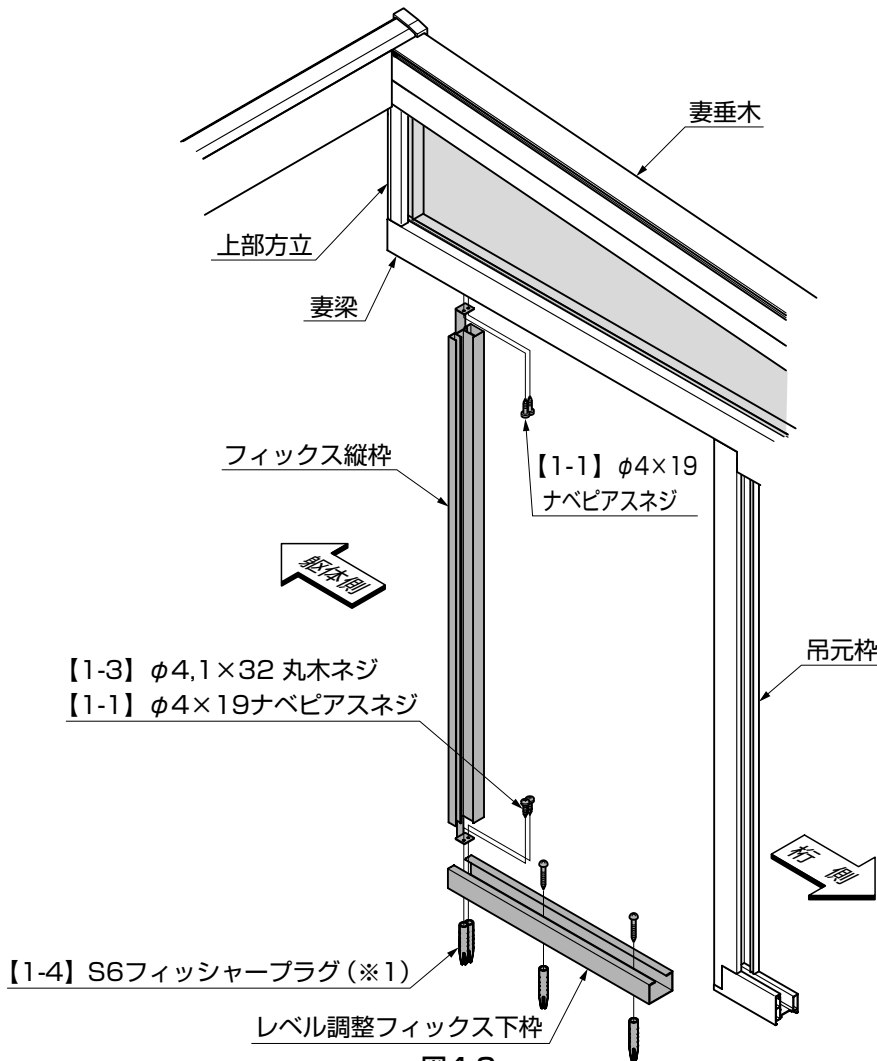
取説コード

E240

JZZ614147A
 200703A_1039
 201108B_1039