

TOEXポスト

取付説明書 — BA型 —

- このたびは、東洋エクステリア製品をお買いあげいただきましてまことにありがとうございます。
- この取付説明書に示した表示記号の内容は、製品を安全に正しく施工していただき、あなたや他の人々の危害や損害を未然に防止するためのものです。
表示記号の内容を良く理解したうえで、本書の内容(指示)にしたがってください。
- この取付説明書では、次のような記号を使用しています。

安全に関する記号 記号の意味



警告

- 取扱いを誤った場合に、使用者が死亡または重傷を負うおそれのある内容を示しています。



注意

- 取扱いを誤った場合に、使用者が中・軽傷を負うおそれのある内容、または物的損害のおそれがある内容を示しています。

一般情報に関する記号



ポイント

- 取付手順で、特に注意して作業をしていただきたいことを示しています。
- 守っていただかないと組付けができない内容、または製品全体に後々不具合が発生するおそれのある内容を示しています。



- 取付説明の内容全体(個々の説明枠)にかかる注意事項を示しています。
- 取付説明の内容に制限がある場合の条件を示しています。



補足

- 説明の内容で知っておくと便利なことを示しています。

<施工の前に>



警告

- ポストは、郵便物や新聞等を受け入れるものです。その他の目的には使用しないでください。



注意

- 正しく施工、組付けをするために、施工前に必ず取付説明書をお読みください。
- 製品の施工については、必ず取付説明書にしたがってください。
- 施工終了後、取扱説明書は施主様にお渡しください。

<施工上のご注意>



ポイント

- 取付け場所が通行の妨げにならないか確認してください。ぶつかったり、ケガをするおそれがあります。

梱包明細表



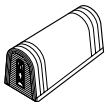
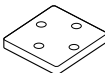



1] ポスト

名 称	略 図	員 数
ポスト本体 (※1)		1
補強板 (※2)		1
取付説明書	—	1
取扱説明書	—	1

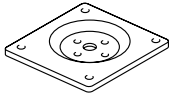
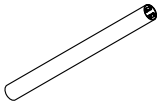
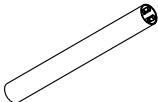
※1 ポストはタイプにより形状が異なります。図は、BA-7型を示します。

※2 BA-8型のみに入っています。

2] ポール

名 称	略 図	員 数	
		AP-40	AP-50
ポスト受け台		1	1
ポールAP-40		1	—
ポールAP-50		—	1
埋込アンカー		1	1
2]-① M5×12トラス小ネジ		4	4
2]-② M5六角ナット (※)		4	4
2]-③ M5平座金 (※)		4	4
2]-④ M5バネ座金 (※)		4	4
2]-⑤ φ4×20トラスタッピンネジ1種		4	4

※ BA-8型には使用しません。

1. 基本寸法図

1-1 ポスト

(1) BA-7型

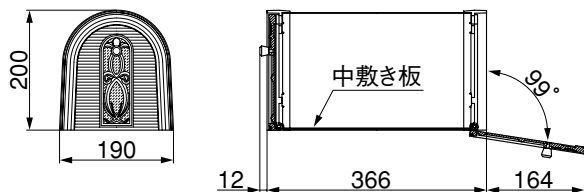

(2) BA-8型

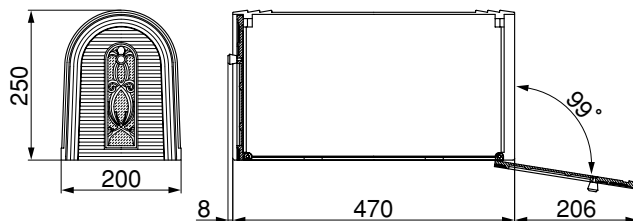

(3) BA-13型

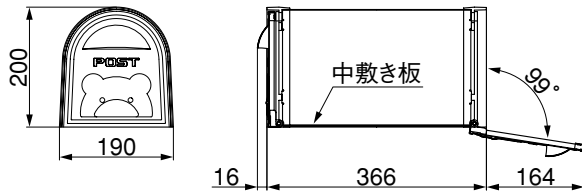

(4) BA-14型

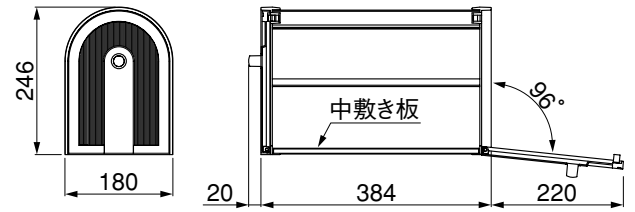

1-2 ポール

(1) AP-40

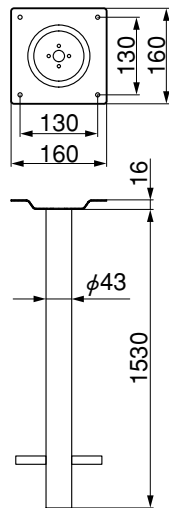

(2) AP-50

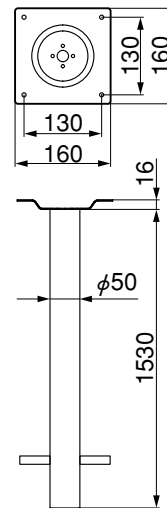

1-3 ポール建ての例 ※ポストはBA-14型、ポールはAP-40を示します。

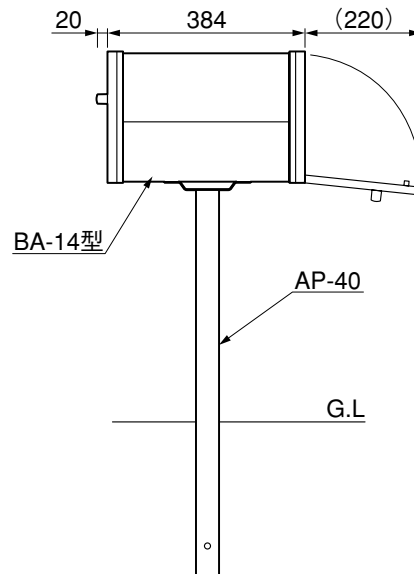
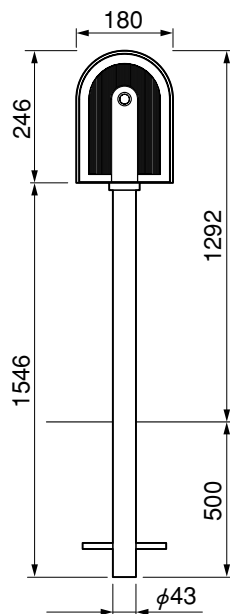

2. 本体の組付け

2-1 BA-7型、BA-13型、BA-14型 ※ポールは別売のAP-40を使用してください。

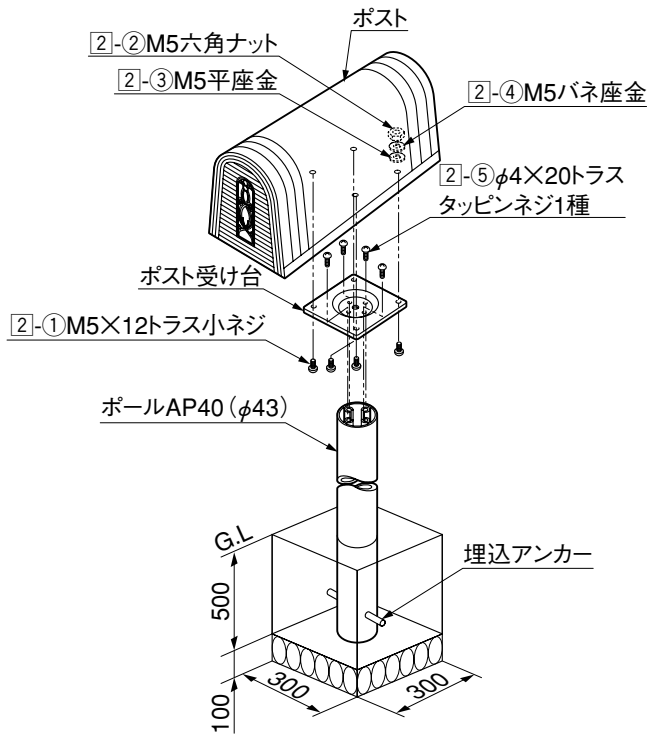

- ❶ ポスト受け台とポールを 2-5 で組付けてください。
- ❷ ポストを 2-1、2-2、2-3、2-4 で固定してください。

2-2 BA-8型 ※ポールは別売のAP-50を使用してください。

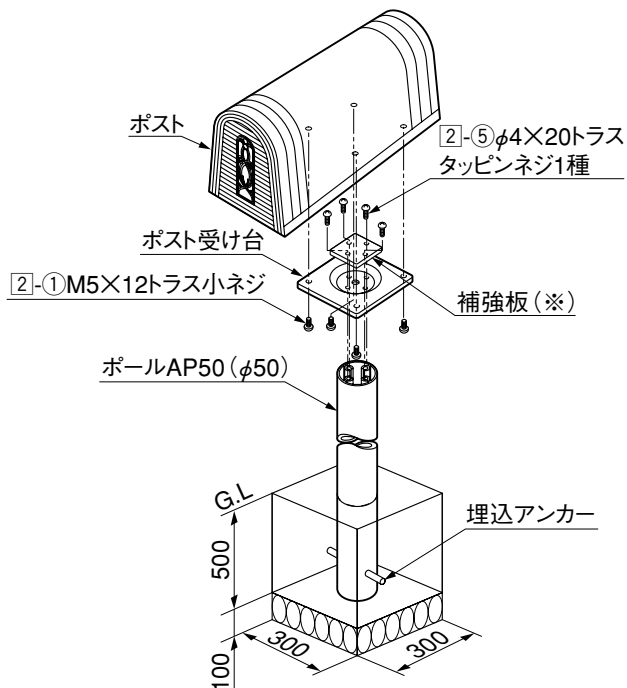

- ❶ ポスト受け台と補強板とポールを 2-5 で組付けてください。

🔑 ポイント

- 必ず補強板を使用してください。

✎ 補足

- 補強板は、ポスト本体へ同梱されています。(※)

- ❷ ポストを 2-1 で固定してください。

取説コード

F061

95-07A
200304C_1006