





IXIL エコリス グリーンラック 取付説明書

- このたびは、当社製品をお買いあげいただきましてまことにありがとうございます。
- この取付説明書に示した表示記号の内容は、製品を安全に正しく施工していただき、施主様等の危害や損害を未然に防止するためのものです。
表示記号の内容を良く理解したうえで、本書の内容(指示)にしたがってください。
- この取付説明書では、次のような記号を使用しています。

安全に関する記号 記号の意味

- | | |
|---|--|
|  警告 | ●取扱いを誤った場合に、使用者が死亡または重傷を負うおそれのある内容を示しています。 |
|  注意 | ●取扱いを誤った場合に、使用者が中・軽傷を負うおそれのある内容、または物的損害のおそれがある内容を示しています。 |

一般情報に関する記号

- | | |
|---|--|
|  ポイント | <ul style="list-style-type: none"> ●取付手順で、特に注意して作業をしていただきたいことを示しています。 ●守っていただかないと組付けができない内容、または製品全体に後々不具合が発生するおそれのある内容を示しています。 |
| ※ | <ul style="list-style-type: none"> ●取付説明の内容全体(個々の説明枠)にかかる注意事項を示しています。 ●取付説明の内容に制限がある場合の条件を示しています。 |
|  補足 | ●説明の内容で知っておくと便利なことを示しています。 |

<施工の前に>

注意

- ※製品破損、倒壊による人への危害・物的損害が想定されますので下記事項をお守りください。
- 製品の施工には、危険を伴う場合がありますので、必ず専門の工事業者による施工をお願いします。
 - 正しく施工、組付けをするために、施工前に必ず取付説明書をお読みください。
 - 製品の施工については、必ず取付説明書にしたがってください。
 - 壁取付けの部材は、塀の材料やブロックの種類により取付強度が異なりますので施工前に確認してください。軽量ブロックなどを使用している場合、部材を固定する穴は、コンクリートなどで埋めてから取付けてください。製品が落下し危害を与える危険があります。
 - 梱包明細書で必要な部材、部品が揃っているか確認してください。

お願い

- 前もって設置場所の確認を行なってください。熱による部材の変形・劣化のおそれがありますので、給湯機、暖房機などの排気熱が製品に直接当たらないように施工してください。
- コーピングの施工手順は「コーピング取付説明書(A535)」で確認してください。

<施工上のご注意>

⚠ 注意

※製品破損、倒壊による人への危害・物的損害が想定されますので下記事項をお守りください。

- 施工工事にあたっては、安全に施工を行なってください。
 - ・作業服および保護具（保護帽、安全帯、眼、耳、手、足の保護具）を正しく使用してください。
 - ・作業場所の整理整頓を行なうとともに、安全確保を行なってください。
特に高所作業での安全確保、倒壊防止、照明による照度の確保など。
 - ・器具、工具、保護具などの機能を確認し、使用してください。
 - ・作業は、相互の作業と各作業工程を考慮して進めてください。免許、技能講習、特別教育が必要な作業は、有資格者が行なってください。
 - ・作業者が相互に安全確認を行なってください。健康状態を十分確認し、健康管理を実施してください。
 - ・万が一、事故が発生した際には、直ちに手当を行ない、救助を第一に心がけてください。
- ボルト、ネジは弊社純正品の規定本数を確実に締付け、固定してください。
- φ4のネジの締め付けは1.5N・mで行ってください。
- φ5のネジの締め付けは3N・mで行ってください。
- 取付説明書の順序通りに組付けてください。製品の強度など、性能が低下する場合があります。
- アルミ製品が異種金属と接触する場合は、絶縁処理をしてください。
- コーピングの取付ベースの固定面は水平に仕上げてください。
- 製品の改造は絶対にしないでください。
- 施工終了後は、ネジなどにゆるみがないか確認してください。またコーピングが確実に取付ベースに固定されているか確認してください。

🔑 ポイント

- 施工中についた汚れは取除き、誤ってキズをつけた場合は補修塗料で補修してください。

🙏 お願い



- 腐食のおそれのある接着剤や化学製品を使用する場合は、製品と接触しないようにするか、接触する部分を完全に養生してください。

<施工の後に>

※取扱説明書は施主様にお渡しください。

■ 梱包明細表

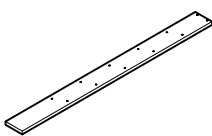
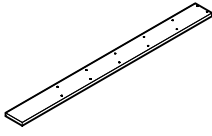
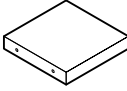
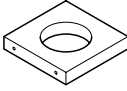
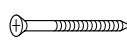

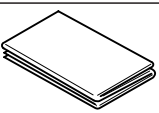
【1】グリーンラック本体

名 称	略 図	員 数
袖壁側面板 (右)		1
袖壁側面板 (左)		1
上枠		1
プランター台		5
【1-1】φ4.2×45ハイローネジ (予備2)		26
【1-2】φ4×20丸木ネジ (予備1)		5
緩衝シート (袖壁側面板 埋込み部分 巻付け用)		1
取付説明書 <G034>	—	1
取扱説明書 <UG009>	—	1

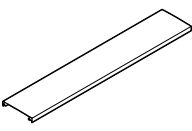



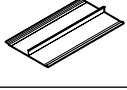

【2】コーピング本体

名 称	略 図	員 数			
		W180			
		L900	L1300	L1700	L4100
本体 W180		1	1	1	1

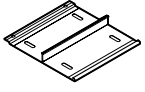
【3】下部ふさぎ材

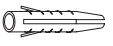
名 称	略 図	員 数
		W180用
下部ふさぎ材 W180用		1
【3-1】φ4×13ナベドリルネジ (予備1)		4

【4】取付ベース

名 称	略 図	員 数	
		W180用 2コ入	3コ入
取付ベース W180用		2	3
調整スペーサー		8	12
【4-1】S6 フィッシャープラグ (予備1)		5	7
【4-2】φ5×30ナベタッピング ネジ(1種)予備1		5	7
【4-3】平座金 M5用(予備1)		5	7
【4-4】φ4×13ナベドリルネジ (予備1)		5	7

【5】端部キャップ

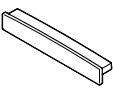
名 称	略 図	員 数
		W180用
端部キャップ W180用		2
【5-1】φ4×10平タッピング ネジ(3種)		4
取付説明書 <A535>	—	1
取扱説明書 <UA154>	—	1

1. 基本寸法と各部の名称

基本寸法

<袖壁組付仕様 L1000>

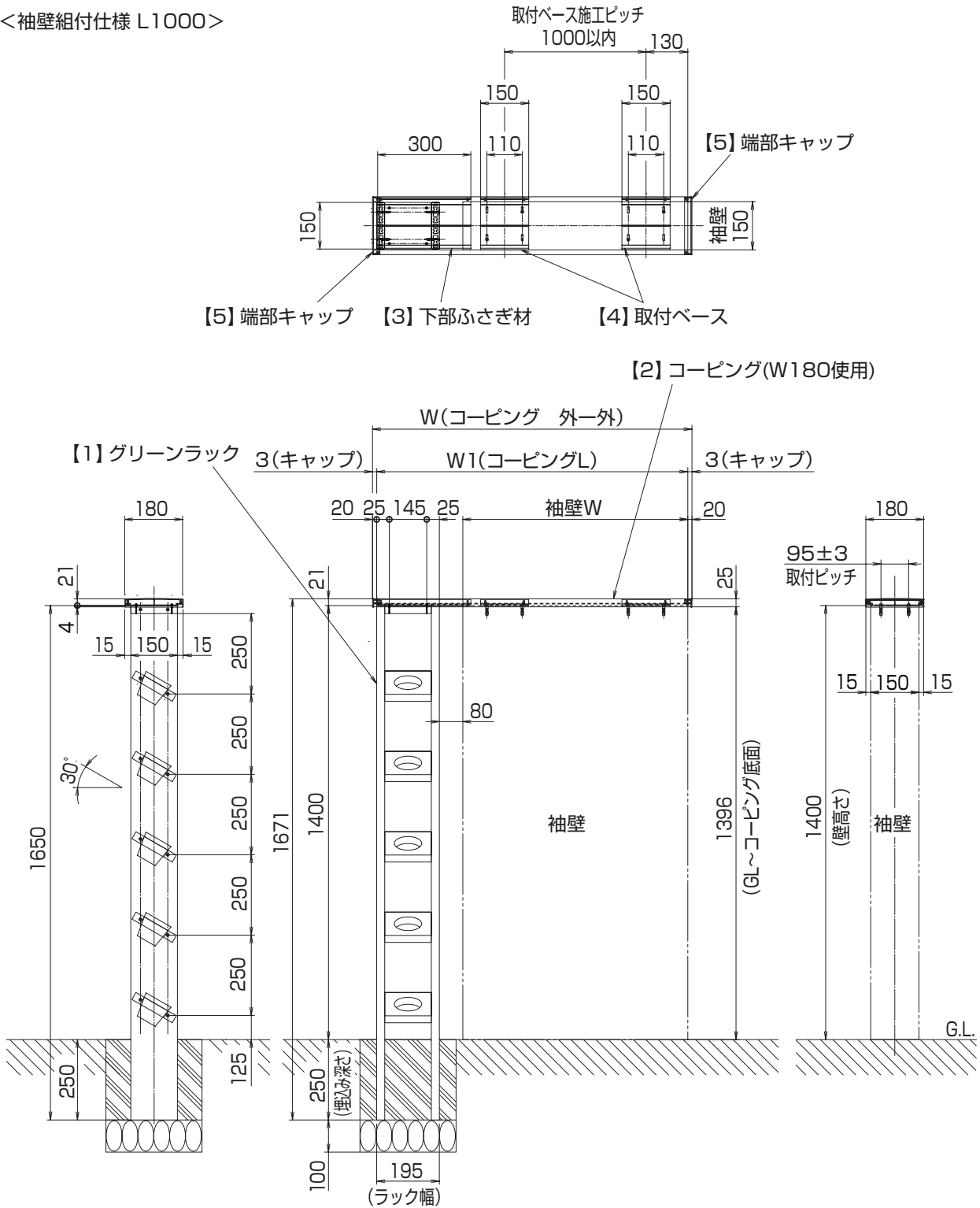

・W (コーピング 外-外) = 袖壁W+315
 ・W1(コーピングL) = 袖壁W+309

1. (つづき)

各部の名称

「コーピング 取付説明書 (A535)」
を見ながら取付けてください。

コーピング

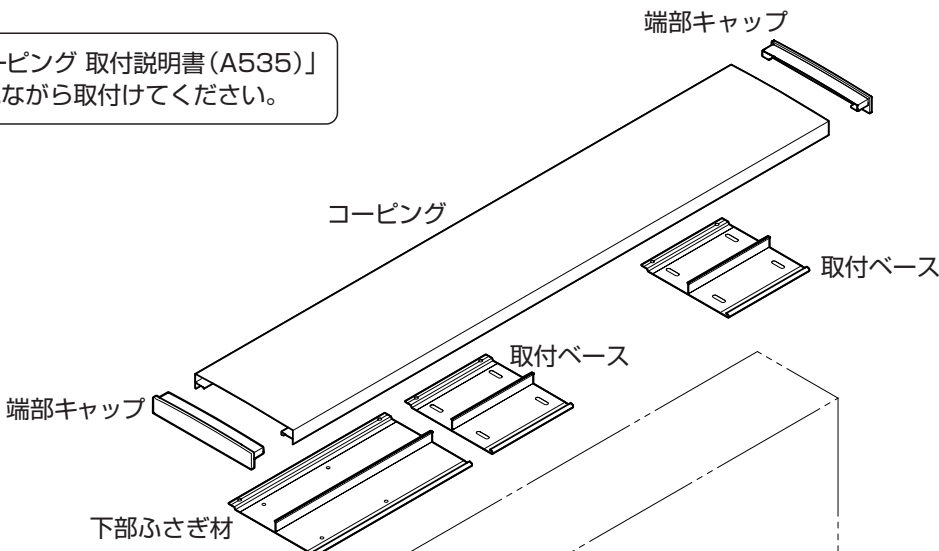

グリーンラック

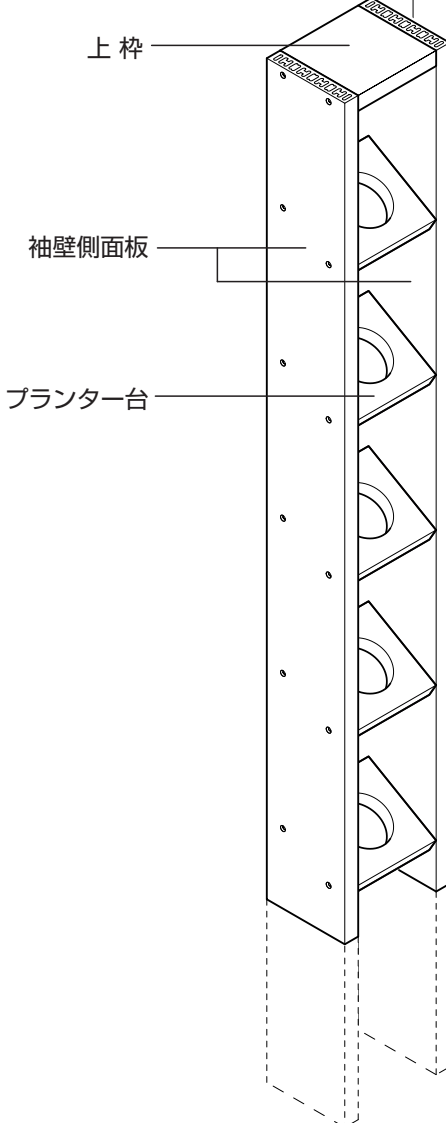

袖壁



お願い

- グリーンラックの独立施工はできません。
- グリーンラックと袖壁の上には必ずコーピングを取付けてください。

2. グリーンラックの組立てと基礎工事

2-1 グリーンラックの組立て

ポイント

- ネジを締めすぎると、空回りして固定できなくなります。

補足

上枠・プランター台の切断面に製品の特製上、気泡や切断痕が生じる場合がありますが性能上の問題はありません。そのまま取り付けてください。

φ6の水抜き孔をあける

※側板埋込み部分より上に
あけてください。

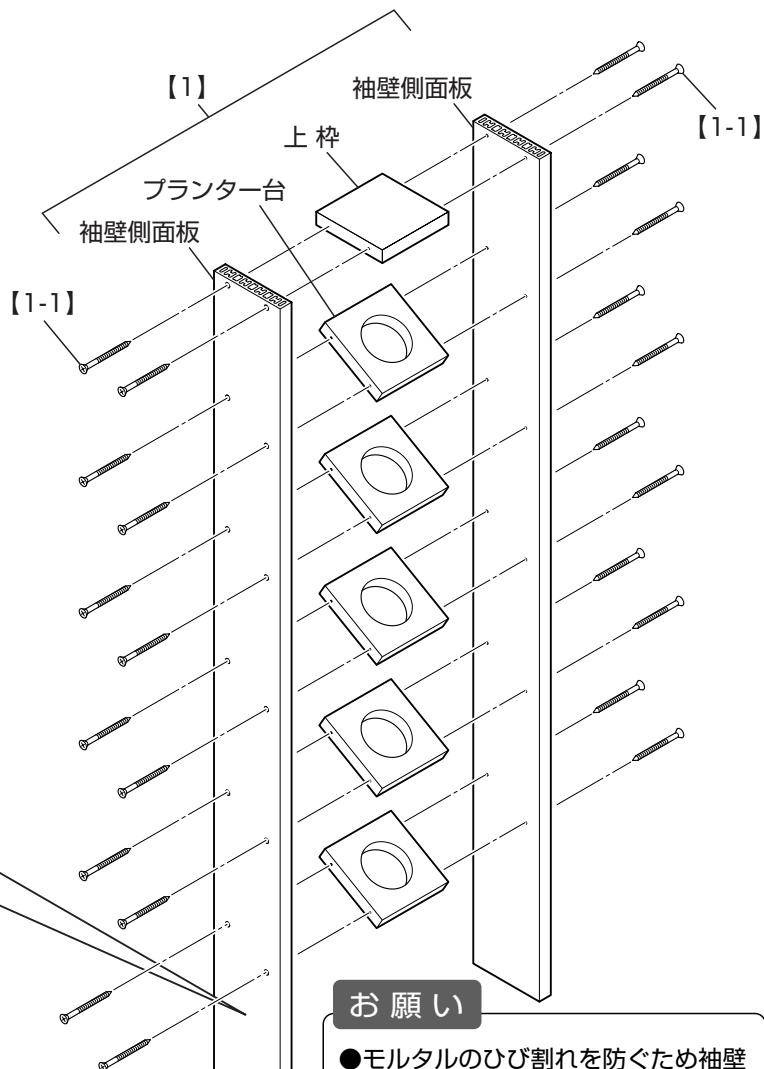
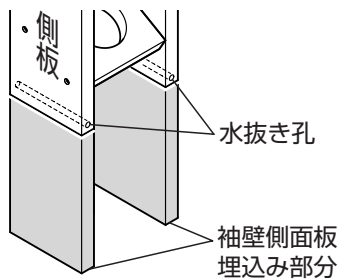

お願い

- モルタルのひび割れを防ぐため袖壁側面板の埋込み部分には、衝撃シートを巻きつけてください。

2-2 基礎工事

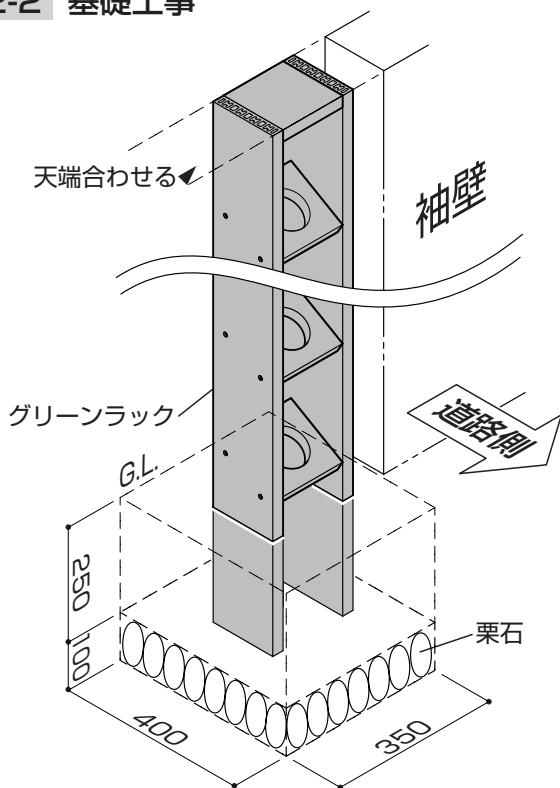

緩衝シートを巻きつける

※現場で加工して袖壁側面板埋込み部分の外側三面に巻きつけてください。

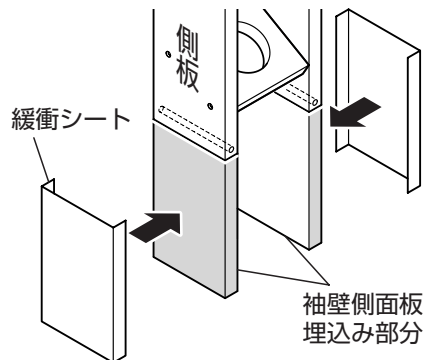

ポイント

- グリーンラックを標準施工する場合の基礎寸法です。
- グリーンラックと袖壁の天端高さは、合わせてください。
- モルタルが固まるまでカイモノをして、ラックが動かないようにしてください。

3. 袖壁とグリーンラックのコーピングによる取付け

3-1 下部ふさぎ材の取付け

切断および下孔をあける

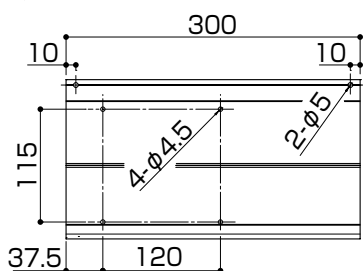

端部を合わせる

【3】下部ふさぎ材

【1-2】

切断する

ポイント

- 下部ふさぎ材の切断は「コーピング取付説明書(A535)」を見ながら行ってください。

φ3.5の下孔をあける

ポイント

- 上枠を固定したネジと干渉しないように注意してください。

ポイント

- 「コーピング取付説明書(A535)」を見ながら取付けてください。



3-2 取付ベースの取付け

φ6、深さ40の下孔をあける

※取付孔の対角にあけてください。

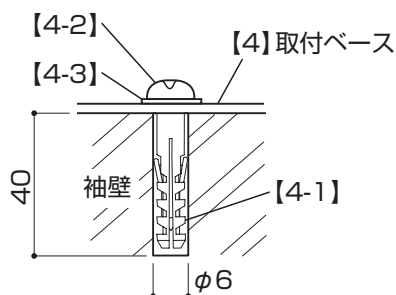

ポイント

- 「コーピング取付説明書(A535)」を見ながら取付けてください。

【4-2】

【4-3】

【4】取付ベース

【4-1】

【4-2】

【4-3】

袖壁

【4】調整スペーサー



3.(つづき)

3-3 端部キャップの取付け

ポイント

- 切断長さはP4を参照してください。
- 切断等の詳細は「コーピング取付説明書(A535)」を見ながら行ってください。

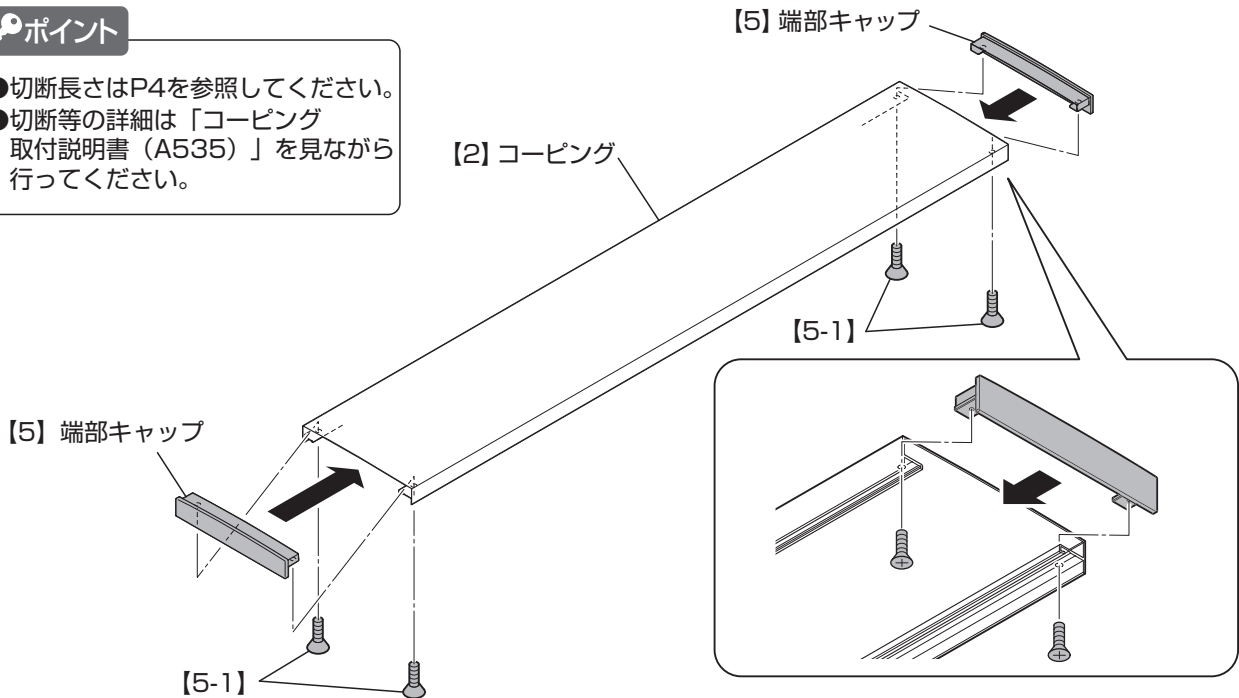

3-4 コーピングの取付け

1 ツメに引っ掛ける

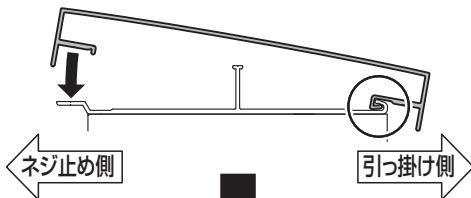

2 固定する

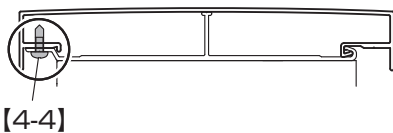

ポイント

- 「コーピング取付説明書(A535)」を見ながら取付けてください。

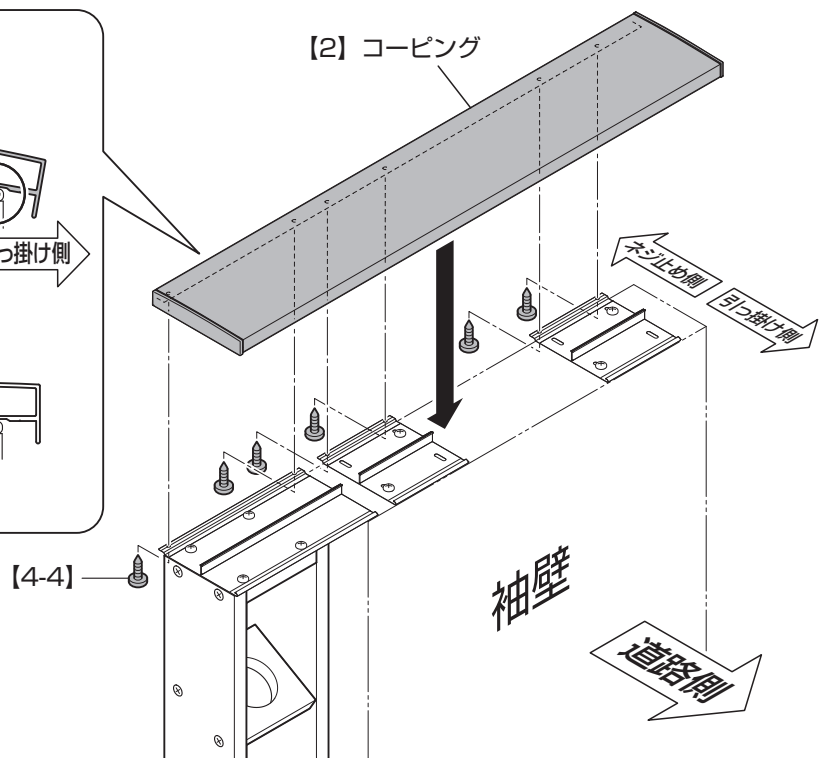

取説コード

G034

JZZ623678A
201301A_1045
201607B_1048