

門柱セット 施工説明書

- この度は、当社製品をご採用いただき誠にありがとうございます。商品を正しく安全に組立・施工していただくために、この施工説明書をよくお読みの上、作業を行ってください。
- 本説明書に示した注意事項は、商品の性能・機能および強度や安全性を確保する上での重要な内容です。施工にあたっては必ずお守りください。
- 施工は専門業者が行ってください。専門知識のない方が施工されますと不具合発生の原因となることがあります。
- この説明書は施工後必ず施工主様へお渡しください。

注意事項

施工にあたっては次の点をご確認ください。

◎設置場所・位置について



- ガス給湯器などの熱や排気ガスが製品に直接当たる、またはこもるような場所に設置しないでください。熱による塗装劣化・剥離（はくり）、また排気ガスによる腐食の原因になります。
- 外開きタイプは、開閉時に扉が公道（道路面）などへ飛び出さない位置に設置してください。

◎施工時の注意事項

- モルタル用に海砂を使用されますと、多量に塩分が含まれているため、アルミの腐食の原因になりますのでご使用を避けていただくか、十分水洗いしたものをご使用ください。
- モルタルやコンクリートの急結剤は腐食の発生や促進作用がありますのでその使用を避けていただくか、塩化カルシウムや塩素系の化合物・珪酸ナトリウム等の入っていないものをご使用ください。
- アルミ商品と銅板やラス等の異種金属が接触しないようにしてください。接触する場合には、ビニールテープ等を貼るか塗料等で絶縁処理をしてください。
- 腐食の恐れのある接着剤や化学薬品を使用する場合には、商品と接触しないようにするか接触する部分を完全に養生してください。

- 埋め込み柱内部にモルタルやコンクリートや水などが入らないようにしてください。柱内部の異常腐食や柱の凍結破損の原因になります。
- 支柱の水抜き穴はモルタルなどでふさがらないでください。
- モルタルやコンクリートの抽出液は強アルカリ性で、しみやむら等の外観不良や腐食の原因になりますので、工事中に商品に付着しないようご注意ください。
- 施工時に商品の表面に付着したモルタルやコンクリート等は速やかに清掃してください。また、アルミ表面にキズをつけますと腐食しやすくなりますので取扱いは十分注意してください。
- 輸入木材には塩素イオン等の腐食成分が多く含まれているものがありますので、その使用を避けていただくか、アルミと接触する部分には木材に塗装するようにしてください。
- 基礎施工は、地下埋設物（給水配管等）に影響を及ぼさないように柱位置を決めてください。また、寒冷地はその地域にあった基礎工事を行ってください。
- 地盤が軟弱な場合は、柱の埋め込み深さ、フーチングの大きさを考慮してください。
- 養生期間は十分（4日～1週間）にとり、養生期間中は重いものをのせたり、振動させたりしないように指示してください。
- 改造・変更をしないでください。

この説明書に示した注意事項は、安全に関する重要な内容を示しています。人身事故や財産への損害を未然に防止するため、次のような絵表示をしています。

絵表示	意味	絵表示	ご使用上の注意とお願い
	この表示を無視して誤った取扱いをすると使用者等が負傷する危険や物的損害の発生が予想されることを表しています。		「必ず行っていただくこと」を示しています。

- 本体に乗ったり、揺すったりしないでください。
- 本体に雨具、洗濯物、布団等を載せないでください。

注意

- 各ボルト・ビス類は、確実に締め付けてください。
- 無理にボルト・ビスを締め付けしないでください。破損の原因となります。

注意

施工完了後は、扉の開閉チェックを行い、不具合がないか確認してください。

- 右表にしたがって各商品の組立てを行ってください。

梱包明細

- 施工前に、部材数量および部品数量を確認してください。また、品質に支障のある損傷が無いか確認してください。
- 説明書に記載している部材・部品（ビス含）以外は使用しないでください。

◆関連する施工説明書のご案内

説明内容	施工説明書の梱包先
納まり 門柱の設置	門柱セット（本施工説明書）
ヒンジの取付け	ヒンジセット
戸当り部材の取付け	
戸当りの取付け	戸当りセット
吊元カバーの取付け	吊り元カバー

梱包名称	梱包内容	※表内の（ ）は個数を示しています。
門柱セット	H10～H16	門柱（2）・施工説明書 [ME-2127]（1）
	H18～H20	吊元門柱（1）・戸当り門柱（1）・施工説明書 [ME-2127]（1）

納まり図

●施工前に、必ず確認してください。本図は、内開きの内観図を示しています。
 ※ () 寸法は、100 角門柱を示しています。 < > 寸法は、大型タイプ (H18・20) を示しています。

片開き

● A-A 断面図 (内開き)

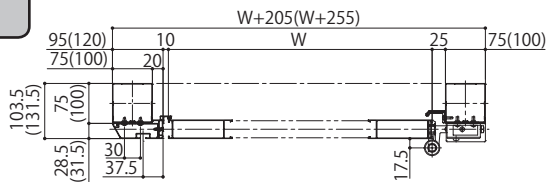

●内観図

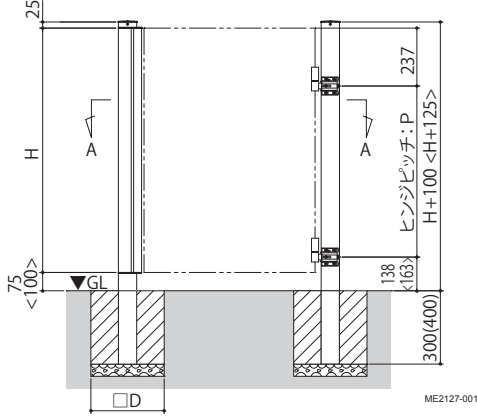

両開き

● A-A 断面図 (内開き)

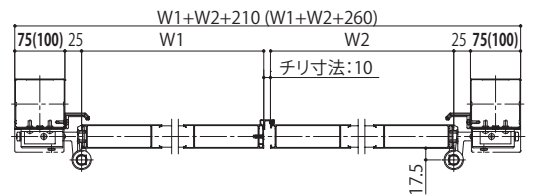

●内観図

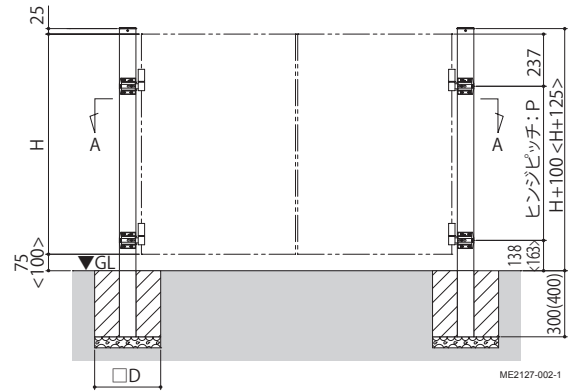

3 枚開き

● A-A 断面図 (内開き)

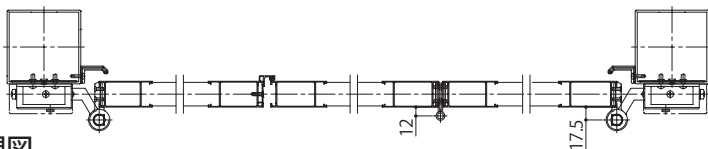

●内観図

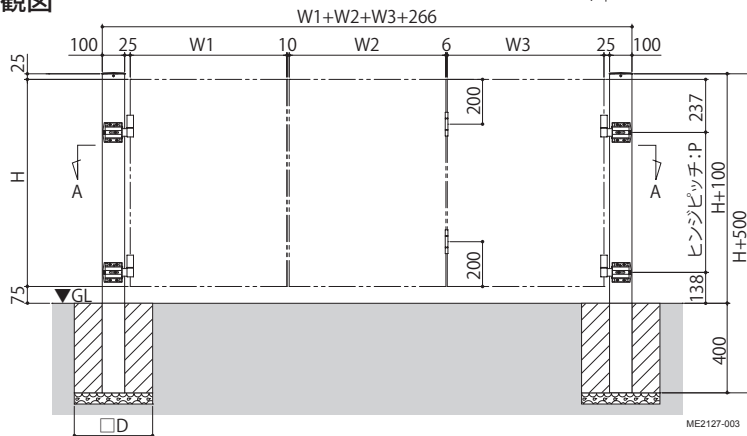

ヒンジ部 詳細

※ () 寸法は 100 角門柱の場合を示しています。

●外開き

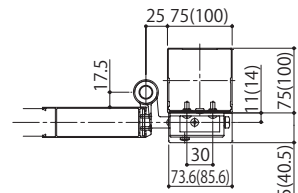

●内開き

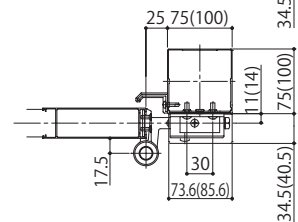

門柱キャップ部

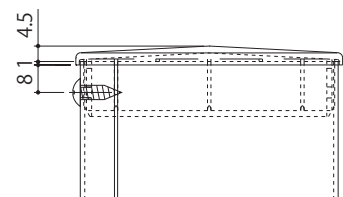

4 枚開き

● A-A 断面図 (内開き)

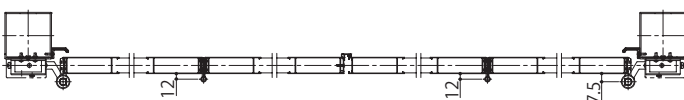

●内観図

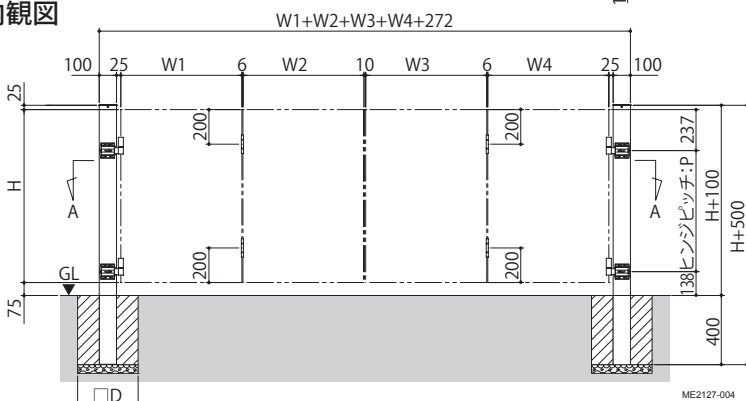

寸法一覧表

柱サイズ	呼称	納まり	高さ (H)	ヒンジピッチ (P)	基礎 (D)
75 角	H10	片開き 両開き	1000	700	300
	H12		1200	900	350
	H14		1400	1100	350
	H16		1600	1300	400
100 角	H18	3・4 枚開き	1800	1500	400
	H20		2000	1700	400
	H10		1000	700	400
	H12		1200	900	350
	H14		1400	1100	350
	H16		1600	1300	400

開き勝手の確認

- 施工前に、必ず確認してください。
- 現場の条件に合わせて、開き勝手、門柱、ヒンジの向きを決定してください。

注意

大型タイプ (H18・20) の門柱には、吊元門柱・戸当り門柱の区別があります。間違えないようにしてください。
 ※戸当り門柱には「戸当り門柱」と貼り紙が付いています。貼り紙を剥がしてしまった場合は、型材の断面で区別してください。

●戸当り門柱 (H18・20)

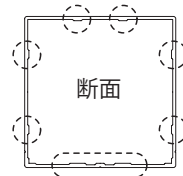

●吊元門柱 (H18・20)



○に凹凸があります。

ME2127-007

- 大型タイプ (H18・20) を除き、門柱には、右勝手・左勝手はありません。
- ヒンジは、現場で組替えてすべての開き勝手に対応することができます。
 ※工場出荷時は、片開きは「右勝手・内開き」に、両開きは「内開き」に設定されています。ヒンジの組替え方法は、ヒンジセット梱包内「型材門扉ヒンジセット・戸当り部材セット」の施工説明書 [ME-2135] を参照してください。
- 片開きの場合は、戸当り側の門柱に「片開き部材セット」を取付けてください。
 ※取付方法は、ヒンジセット梱包内「型材門扉ヒンジセット・戸当り部材セット」の施工説明書 [ME-2135] を参照してください。

片開き

●右勝手・内開き

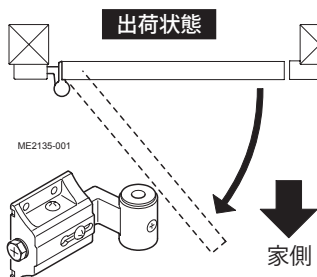

●左勝手・内開き

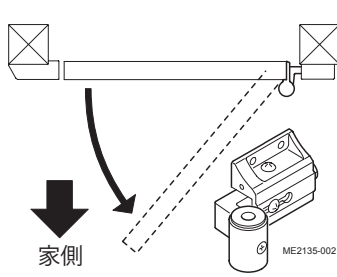

●右勝手・外開き

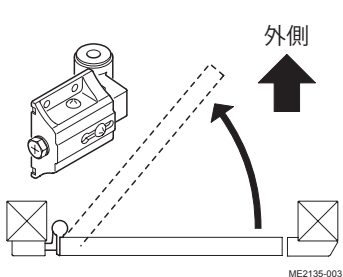

●左勝手・外開き

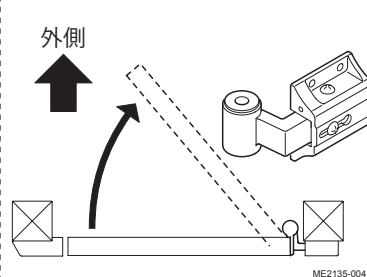

両開き

●内開き

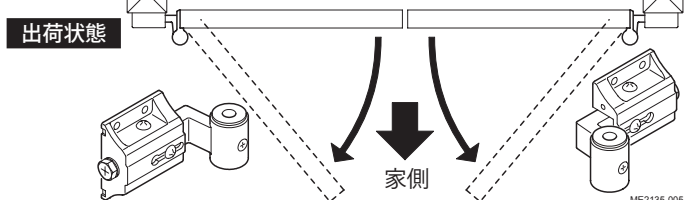

●外開き

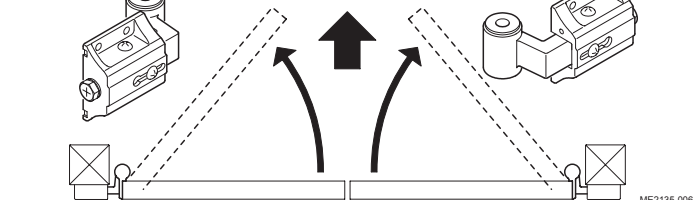

3・4枚開き

※ヒンジの向きは「両開き」と同じです。

●内開き (3枚) 出荷状態

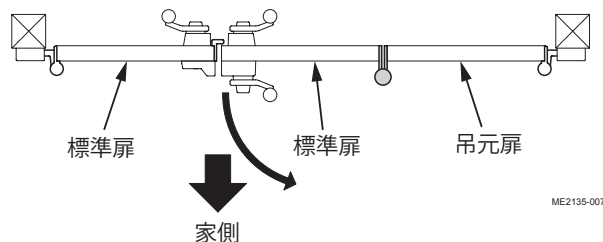

●内開き (4枚) 出荷状態

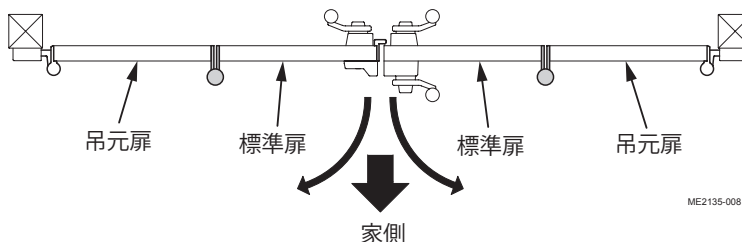

●外開き (3枚)

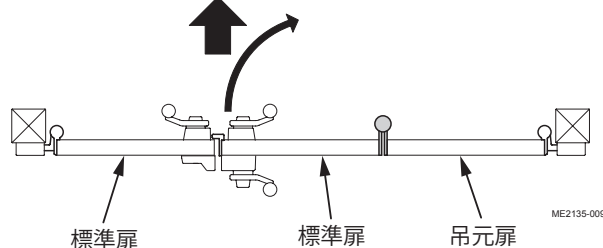

●外開き (4枚)

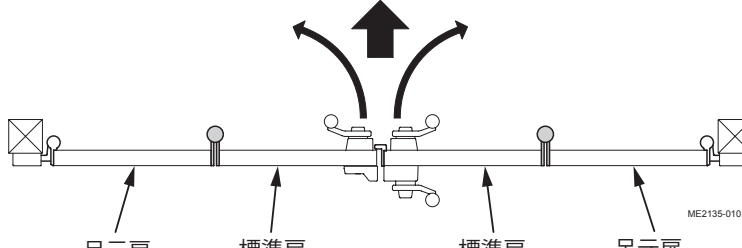

1 柱の設置

- 「納まり図」で巾や高さ寸法を確認してください。
- ここでは、「内開き」の内観図で説明しています。

⚠️ 注意

大型タイプ (H18・20) の門柱には、吊元門柱・戸当り門柱の区別があります。間違えないようにしてください。
※戸当り門柱には「戸当り門柱」と貼り紙が付いています。



柱を設置する前に、「ヒンジセット」および「戸当り部材 (片開きのみ)」を取付けてください。

参照説明書

- ・ヒンジセット梱包内
形材門扉ヒンジセット・戸当り部材セット [ME-2135]

- ①「納まり図」および「基礎寸法一覧表」で門柱の埋め込み位置や基礎寸法、高さ寸法を確認し、門柱を設置してください。



門柱の GL ラインに合わせて埋め込んでください。



水平・垂直レベルを確実に合わせてください。

● GL ライン

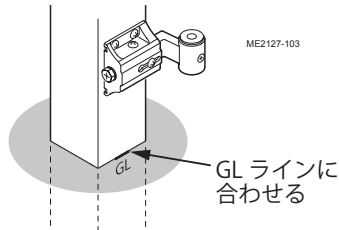

● 基礎寸法一覧表

柱サイズ	呼称	納まり	高さ (H)	基礎 (D)
75 角	H10	片開き	1000	300
	H12		1200	350
	H14		1400	350
100 角	H16	両開き	1600	400
	H18		1800	400
	H20	2000	400	
	H10	3・4 枚開き	1000	400
	H12		1200	350
H14	1400		350	
H16	1600		400	



柱の設置後、「形材門扉ヒンジセット・戸当り部材セット」の施工説明書を参照して、後の作業を行ってください。

● 片開き

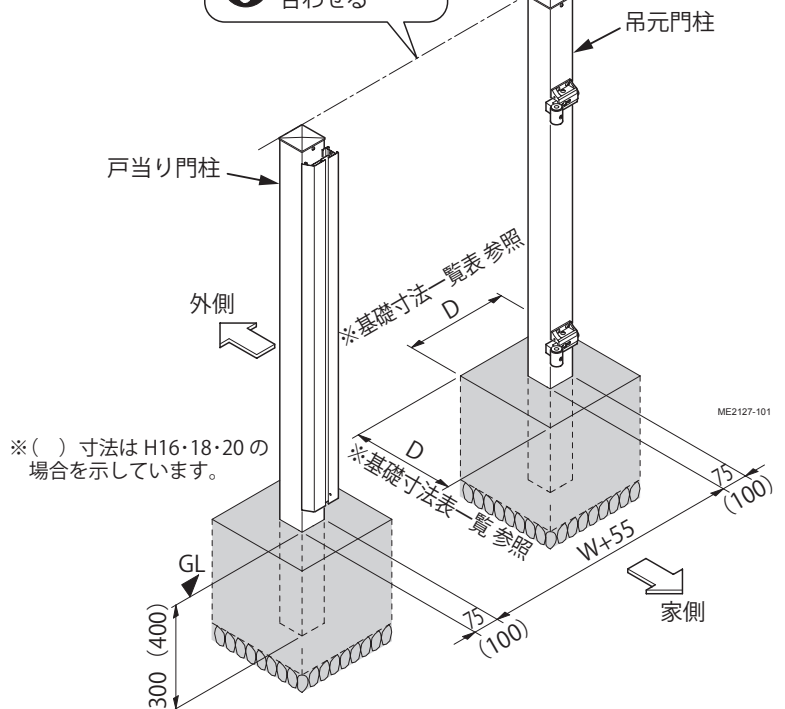
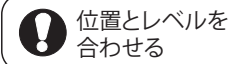

● 両開き

● 3・4 枚開き

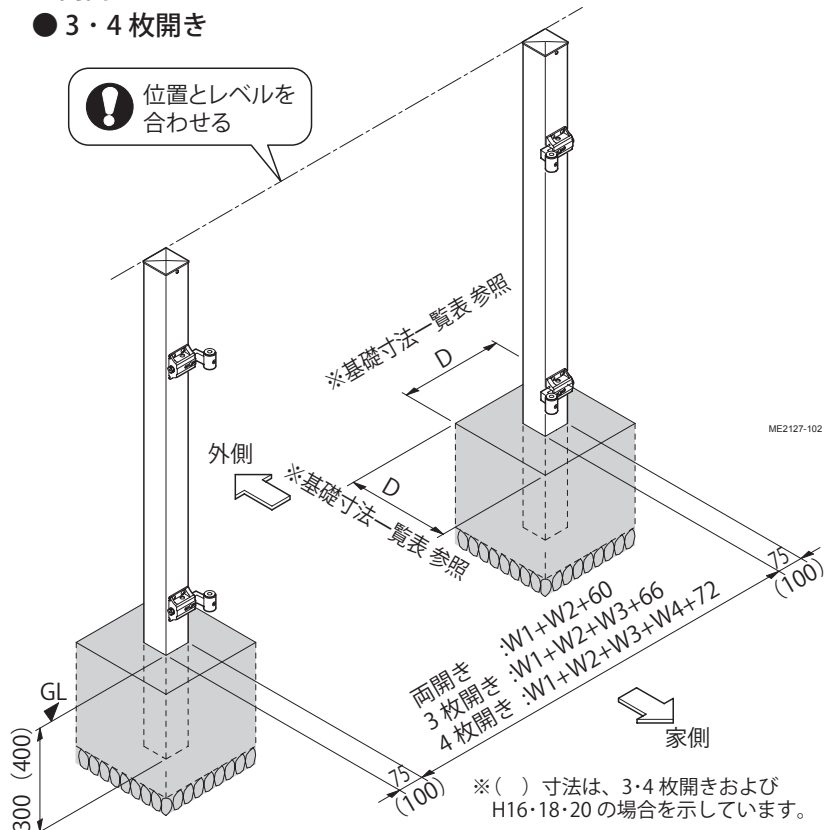
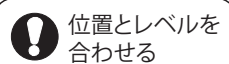

■ 施工工事店様、販売店様へお願い

- 「取扱説明書」に基づき (同梱されているもののみ) 商品の使用方法、保守点検方法およびメンテナンス方法を必ず施主様に説明してください。
- この施工説明書は、施工完了後施主様にお渡しください。

施工完了日	年	月	日
施工工事店		TEL ()	-
販売店		TEL ()	-

株式会社 LIXIL

この商品についてのご質問やご相談は下記の窓口にお問い合わせください。

お客様相談センター

 0120-126-001

LIXIL インターネットホームページ
<http://www.lixil.co.jp>