

天井スクリーン取付説明書・取扱い説明書

A6680610K3W

販売店、工事店様へのお願い

テラス本体の取付説明書も合わせてお読みください。又、この説明書は取付後、お施主様へお渡しください。

梱包明細

ファインテラス FG 型

<天井スクリーン レール>

| 製品記号 | 梱包内容 |
|---------|--|
| JGA SR3 | L=777.5 2本[φ4X13セルフドリリングネジ 8本, φ4X10トラス 8本] |
| JGA SR4 | L=1082.5 2本[φ4X13セルフドリリングネジ 10本, φ4X10トラス 10本] |
| JGA SR5 | L=1387 2本[φ4X13セルフドリリングネジ 12本, φ4X10トラス 12本] |
| JGA SR6 | L=1691.5 2本[φ4X13セルフドリリングネジ 14本, φ4X10トラス 14本] |
| JGA SR7 | L=1996 2本[φ4X13セルフドリリングネジ 16本, φ4X10トラス 16本] |
| JGA SR8 | L=2301 2本[φ4X13セルフドリリングネジ 18本, φ4X10トラス 18本] |
| JGA SR9 | L=2605.5 2本[φ4X13セルフドリリングネジ 20本, φ4X10トラス 20本] |
| JGA SR | L=2910 2本[φ4X13セルフドリリングネジ 22本, φ4X10トラス 22本] |

<フック棒>

| 製品記号 | 梱包内容 |
|--------|---------------|
| HOOK12 | フック棒L=1200 1本 |

<天井スクリーン>

| 製品記号 | 梱包内容 |
|---------|---|
| AJGAS3 | AJGAS3W 中間ランナー 2ヶ 天井スクリーン 1本, ストッパー 4ヶ, 取付説明書 |
| AJGAS4 | AJGAS4W 中間ランナー 4ヶ |
| AJGAS5 | AJGAS5W 中間ランナー 6ヶ |
| AJGAS6 | AJGAS6W 中間ランナー 8ヶ |
| AJGAS7 | AJGAS7W 中間ランナー 8ヶ |
| AJGAS8 | AJGAS8W 中間ランナー 10ヶ |
| AJGAS9 | AJGAS9W 中間ランナー 12ヶ |
| AJGAS10 | AJGAS10W 中間ランナー 14ヶ |

| | | | |
|------|-------|---|-------|
| 10尺用 | 304.5 | 8 | 217 |
| 9尺用 | 304.5 | 7 | 217 |
| 8尺用 | 304.5 | 6 | 217 |
| 7尺用 | 304.5 | 5 | 216.5 |
| 6尺用 | 304.5 | 4 | 216.5 |
| 5尺用 | 304.5 | 3 | 216.5 |
| 4尺用 | 304.5 | 2 | 216.5 |
| 3尺用 | 304.5 | 1 | 216.5 |
| 適用 | P | n | A |

<側枠・たる木 加工図>

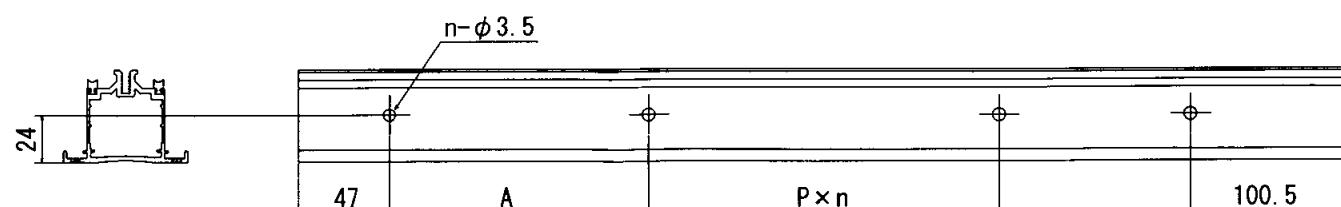

ファインテラス RG 型

<天井スクリーン レール>

| 製品記号 | 梱包内容 |
|---------|--|
| JGJ SR3 | L=873 2本[φ4X13セルフドリリングネジ 8本, φ4X10トラス 8本] |
| JGJ SR4 | L=1177.5 2本[φ4X13セルフドリリングネジ 10本, φ4X10トラス 10本] |
| JGJ SR5 | L=1482 2本[φ4X13セルフドリリングネジ 12本, φ4X10トラス 12本] |
| JGJ SR6 | L=1787 2本[φ4X13セルフドリリングネジ 14本, φ4X10トラス 14本] |
| JGJ SR7 | L=2091.5 2本[φ4X13セルフドリリングネジ 16本, φ4X10トラス 16本] |
| JGJ SR8 | L=2396 2本[φ4X13セルフドリリングネジ 18本, φ4X10トラス 18本] |
| JGJ SR9 | L=2700.5 2本[φ4X13セルフドリリングネジ 20本, φ4X10トラス 20本] |
| JGJ SR | L=3005.5 2本[φ4X13セルフドリリングネジ 22本, φ4X10トラス 22本] |

<フック棒>

| 製品記号 | 梱包内容 |
|--------|---------------|
| HOOK12 | フック棒L=1200 1本 |

<天井スクリーン>

| 製品記号 | 梱包内容 |
|---------|---|
| AJGJS3 | AJGJS3W 中間ランナー 4ヶ 天井スクリーン 1本, ストッパー 4ヶ, 取付説明書 |
| AJGJS4 | AJGJS4W 中間ランナー 4ヶ |
| AJGJS5 | AJGJS5W 中間ランナー 6ヶ |
| AJGJS6 | AJGJS6W 中間ランナー 8ヶ |
| AJGJS7 | AJGJS7W 中間ランナー 10ヶ |
| AJGJS8 | AJGJS8W 中間ランナー 10ヶ |
| AJGJS9 | AJGJS9W 中間ランナー 12ヶ |
| AJGJS10 | AJGJS10W 中間ランナー 14ヶ |

| | | | |
|------|-------|---|--------|
| 10尺用 | 304.5 | 8 | 2640 |
| 9尺用 | 304.5 | 7 | 2335 |
| 8尺用 | 304.5 | 6 | 2030.5 |
| 7尺用 | 304.5 | 5 | 1726 |
| 6尺用 | 304.5 | 4 | 1421.5 |
| 5尺用 | 304.5 | 3 | 1116.5 |
| 4尺用 | 304.5 | 2 | 812 |
| 3尺用 | 304.5 | 1 | 507.5 |
| 適用 | P | n | A |

<側枠・たる木 加工図>

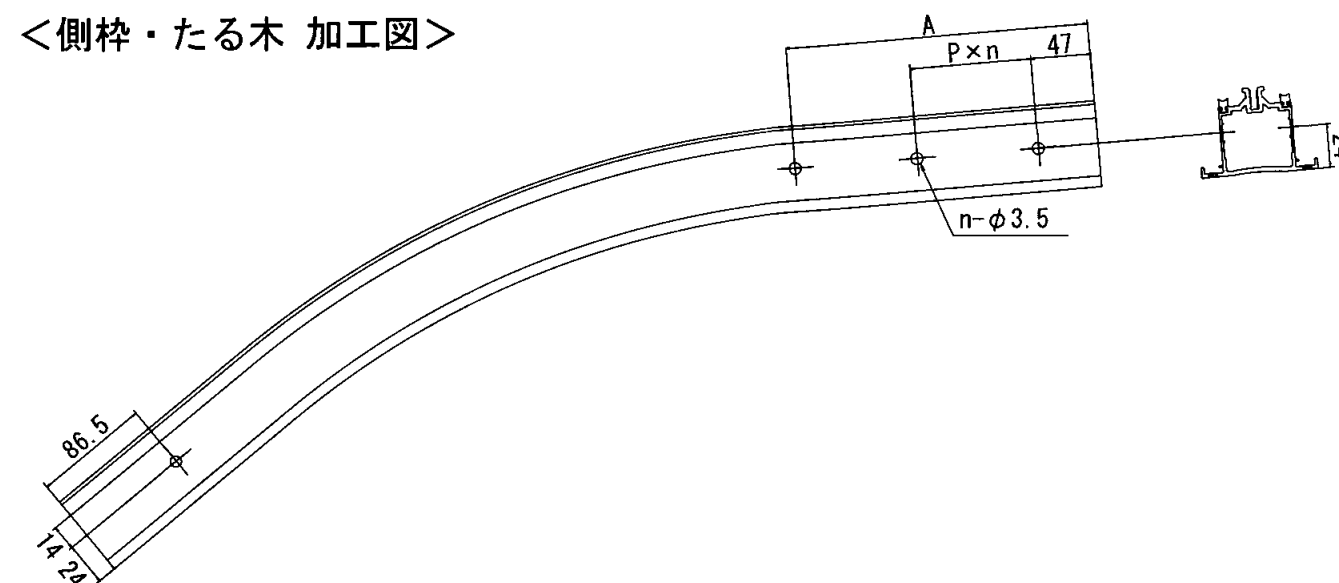

●各部の名称

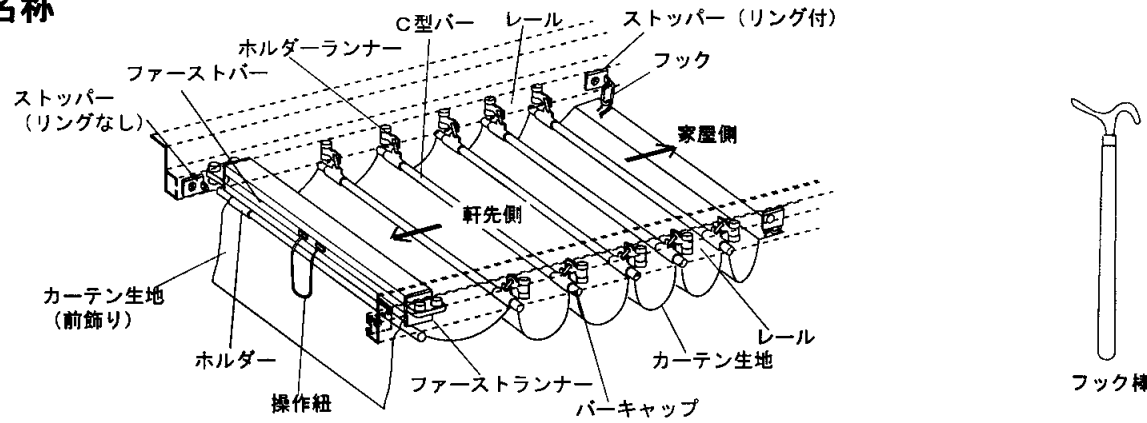

1 レールの取り付け

- ①ブラケットをたる木にφ4×13セルフドリリングネジで下から取り付けしてください。
- ②レールをφ4×10トラスで 下から取り付けしてください。

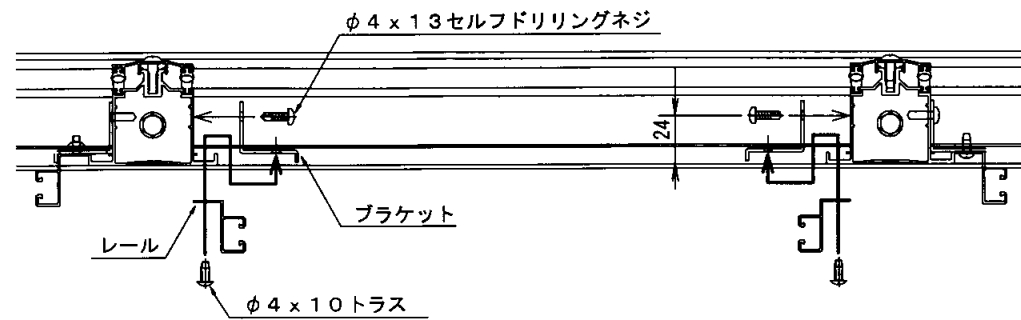

2 天井スクリーンの取り付け

- ①軒先側のレール端面にストッパー (リングなし) を入れ、ドライバーで固定してください。

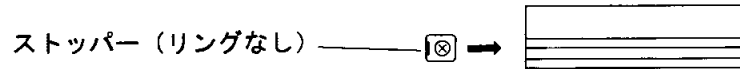

- ②レールの家屋側からファーストバーのランナーを入れ、その後ホルダーランナーを左右のレールに全部入れてください。
※ファーストバーにはスプリングが入っていますので、ファーストランナーを外側に広げてレールに入れてください。

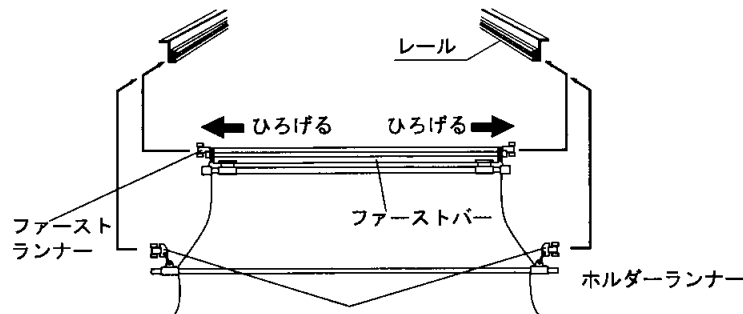

- ③家屋側のレール端面にストッパー (リング付) を入れ、ドライバーで固定してください。

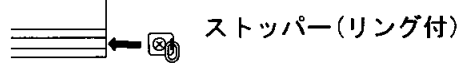

- ④生地の家屋側にあるフックをストッパーのリングに掛けてください。

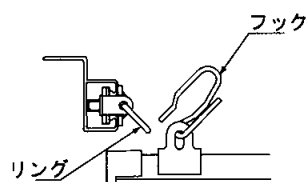

■カーテン開閉の調節
カーテンの開閉が重い場合や、途中で止まらずに動いてしまう場合は、ファーストバーのスプリングを調整してください。

●調整方法

- ①ファーストバーからC型バーをはずしてください。
※C型バーの端を持ち、約90°回転させてから下に引っ張ると、簡単にはずれます。
- ②ファーストバーのネジをゆるめ、カーテンが重い場合は外側に、止まらない場合は内側にスライドさせ、ネジをしめ直してください。

生地のはずしかた

- ①ストッパーのリングからカーテン生地をはずし、カーテン生地を軒先側まで移動します。

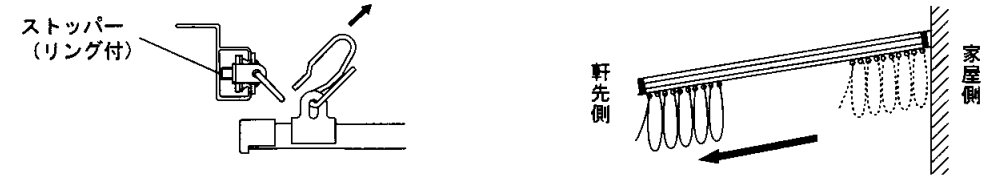

- ②ホルダーランナーのはずしかた

C型バーをおさえてホルダーランナーを回転させ引っ張るとはずれます。

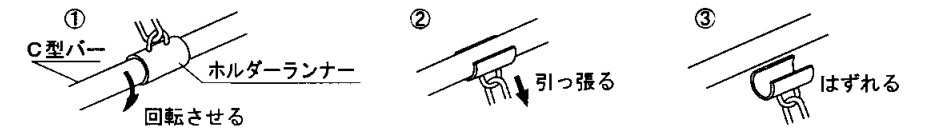

- ③カーテン生地からC型バーをはずします。

カーテン生地を裏側にして、パーキャップをC型バーからはずします。
(キャップは片側のみをはずしてください。)

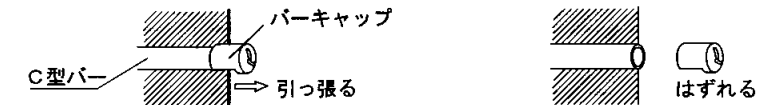

- ④C型バーをスライドさせてカーテン生地からはずします。この時、芯棒もはずしてください。

C型バーは、カーテン生地よりすべてはずしてしまいます。



※C型バー・芯棒・パーキャップは、なくさないようにひとまとめにしておいてください。

- ⑤右記表示ラベルの内容に従って洗濯を行なってください。

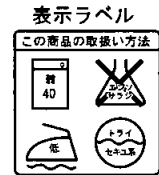

生地を取り付けかた

- ①カーテン生地を(表)にして、カーテン生地(裏)について印の位置で(表)に折り返します。この印の位置の折り目に芯棒をいれます。

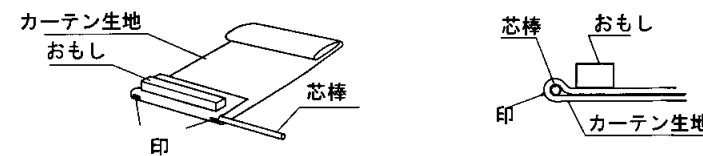

※左図のようにカーテン生地におもしをのせるとC型バーが取り付けやすくなります。

- ②C型バーの端部に芯棒をはさみ込み、スライドさせてC型バーの中へ入れていきます。その後パーキャップをつけてください。同様にはずした本数すべてをカーテン生地に取り付けます。

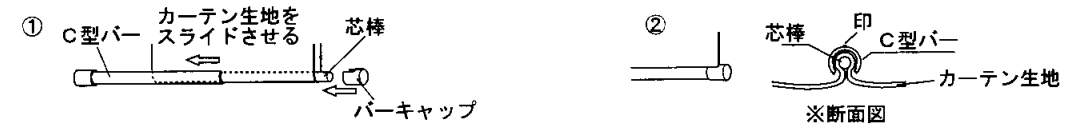

- ③ホルダーランナーへの取り付け方

桁側に、ファーストバー・ランナーを持っていきファーストバーからホルダーランナーに取り付けていきます。

- ①C型バーをホルダーランナーに押しこみます。
- ②ホルダーランナーを回転させC型バーの溝とホルダーの凸部がかみあうようにはめてください。
- ③パーキャップとホルダーランナーを密着させます。

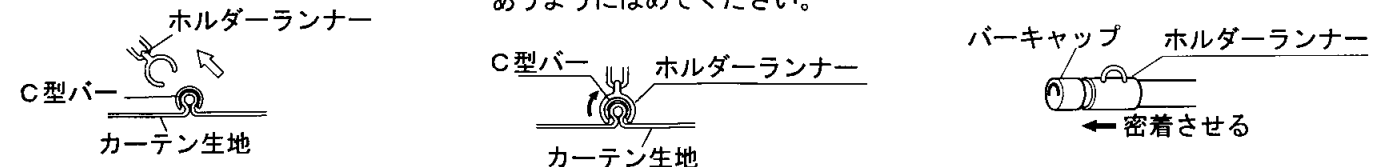

※ファーストバーにも同様に取り付けます。

- ④組立手順 ④にならって、レールに天井スクリーンを取り付けてください。