

新日軽エクジスフェンス用端部カバー取付説明書

1. 本体の切断加工

●ポリカタイプ

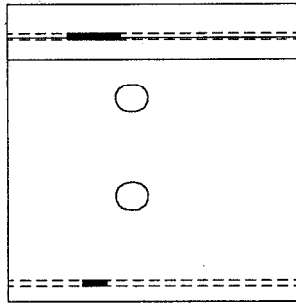
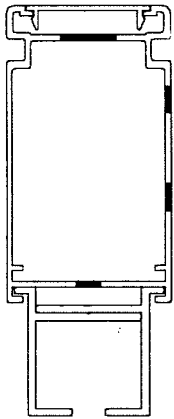

- フェンス本体のパネル部分を取り出し切り詰め寸法分を切断して下さい。
- 上下胴縁とアタッチメントを切断後図のように加工して下さい。

注) 切断寸法は胴縁端部からの寸法です。

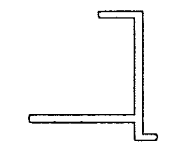

(アタッチメントA)

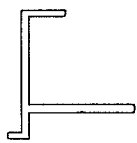

(アタッチメントB)

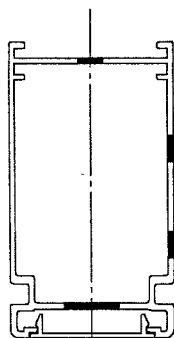

(胴縁)

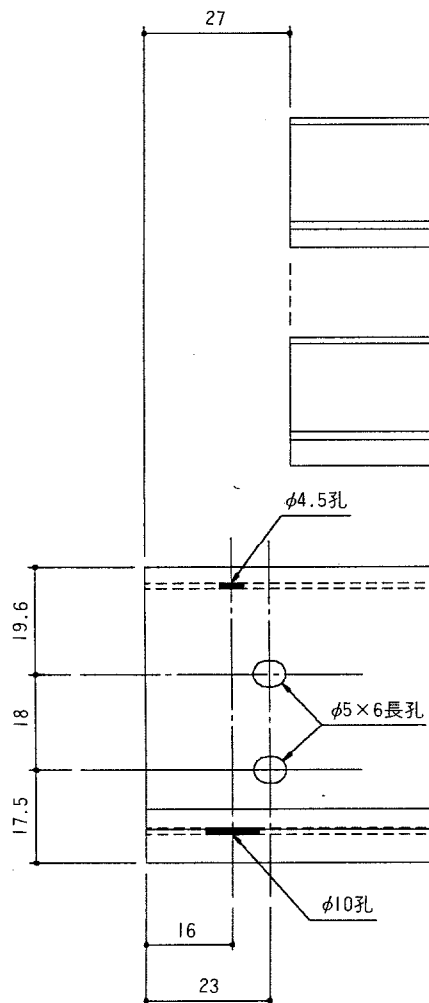

2. パネルの組立方法

●ポリカタイプ

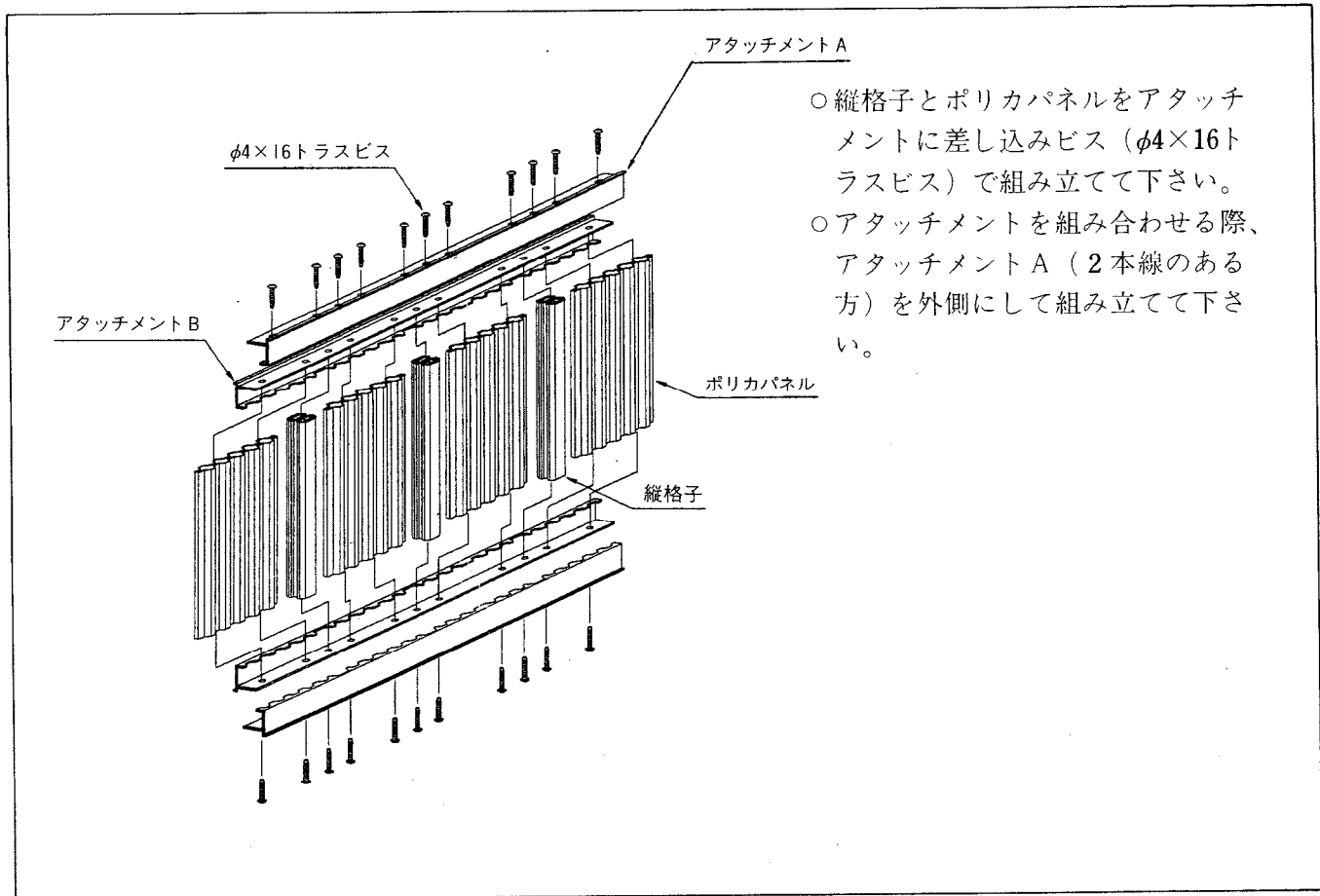

3. 端部カバーの組立方法

