

# 新日軽 e-システム「マルコポール」ポールカバー 施工マニュアル

- 新日軽の製品をお買上げいただき誠にありがとうございます。
- 正しい施工をしていただくため当マニュアルをお読みください。
- 施工完了後はお施主様へお渡ししてください。

マニュアル番号 ME-1320

## ■注意事項 施工にあたっては次のような点に注意してください。

- ①モルタル用に海砂を使用されますと、塩分が多量に含まれていますから腐食の原因になりますのでその使用を避けていただくか、十分水洗いしたものを使用してください。
- ②モルタルやコンクリートの抽出液が工事中にアルミ製品の表面を流れないように注意してください。抽出液は強アルカリ性で、しみやむら等の外観不良や腐食の原因になります。
- ③モルタルやコンクリートの急結剤は腐食の発生や促進作用があるのでその使用を避けていただくか、塩化カルシウムや塩素系の化合物・硫酸ナトリウム等の入っていないものを使用してください。
- ④施工時にアルミ製品の表面に付着したモルタルやコンクリート等は速やかに清掃してください。また表面にキズをつけますと腐食しやすくなりますので取扱いには十分注意してください。
- ⑤アルミ製品と銅板やラス等の異種金属が接触しないようにしてください。接触する場合にはビニールテープ等を貼るか塗料等で絶縁処理をしてください。
- ⑥腐食の恐れのある接着剤や化学薬品を施工上使用する場合は、アルミ製品と接触しないようにしていただくか、接触する部分を完全に養生してください。

### ■安全にお使いいただくために必ずお守りください。

お願いしたいこと…この取扱い説明書に示した注意事項は、安全に関する重要な内容を示しています。人身事故や財産への損害を未然に防止するため、次のような絵表示をしています。

絵表示	意味
	この表示を無視して、取扱いを誤ると使用者が損害を負う危険や物的損害の発生が予想されることを表しています。

## ■ご使用上・施工上の注意

揺すったり、乗ったり、寄りかかったりしないでください。

### ■カバー材取付方法

柱についている溝にカバー材をスライドさせてください。

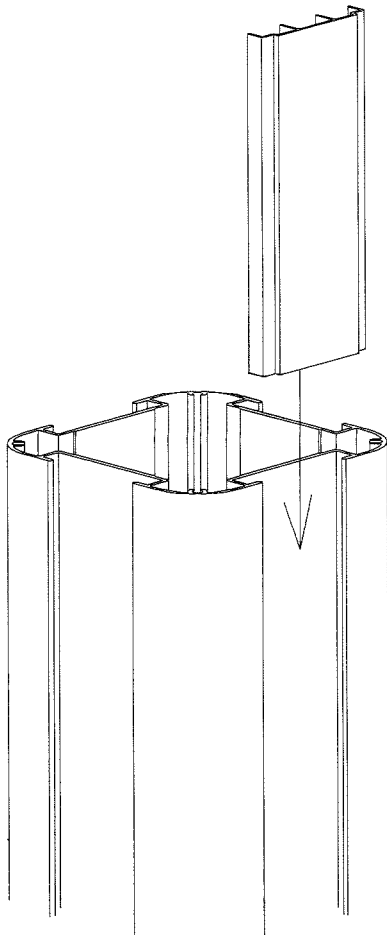

### ■ヒンジ取付

下図を参照しカバー材を切断し取付せてください。

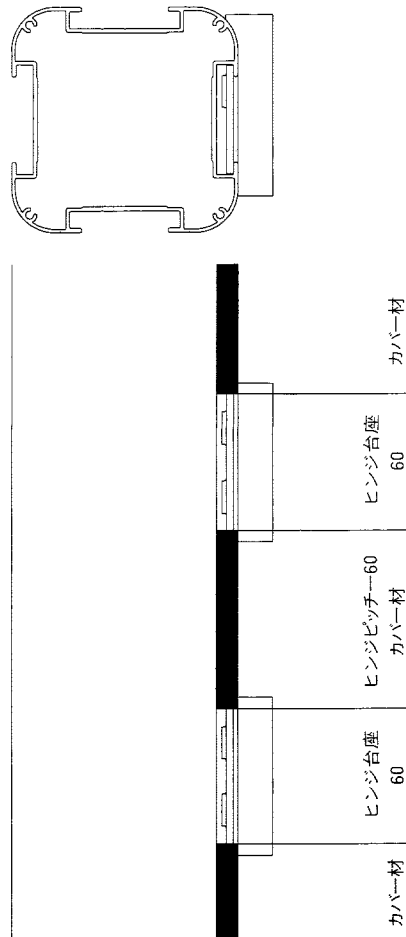

### ■ポスト, YA, TAポスト

\*切断は不要です。

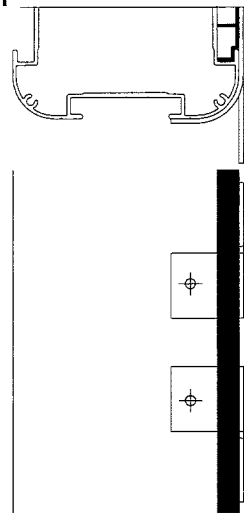

### ■角型ポスト

右図を参照しカバー材を切断して取付けてください。

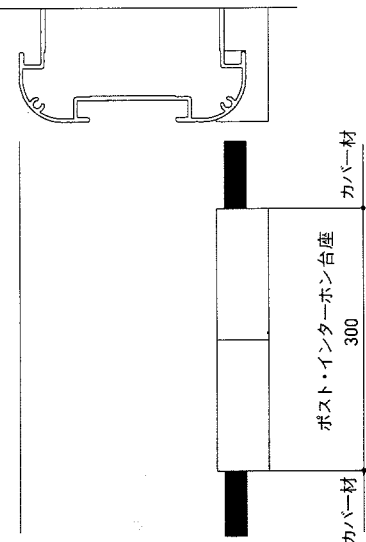

■サイン・フック取付ブラケット・物干しアーム取付ブラケット

下図を参照しカバー材を切断し取付けてください。

サイン・フック取付ブラケット      物干しアーム取付ブラケット

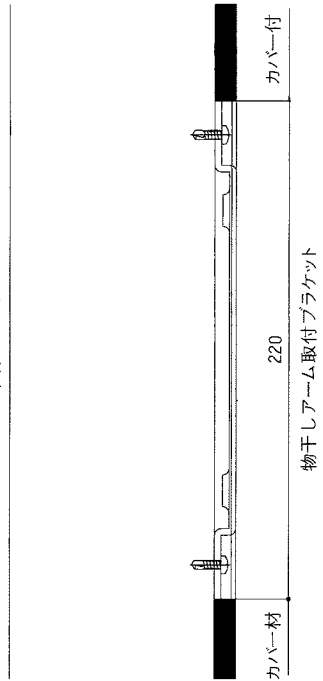
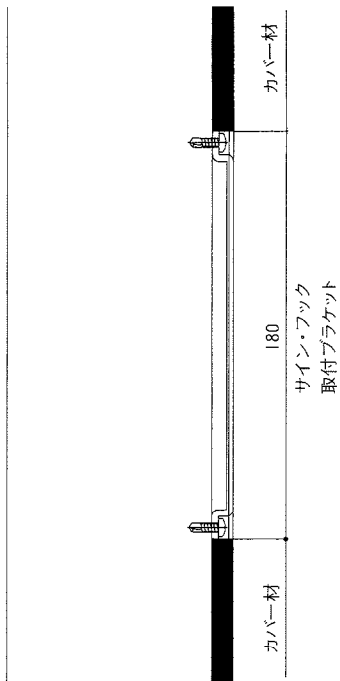
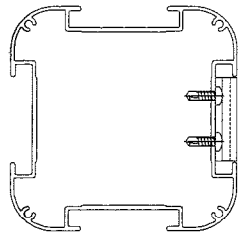
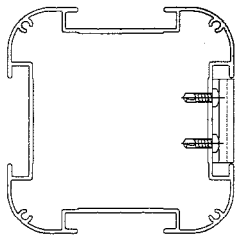

■インターホン台座

下図を参照しカバー材を切断して取付けてください。

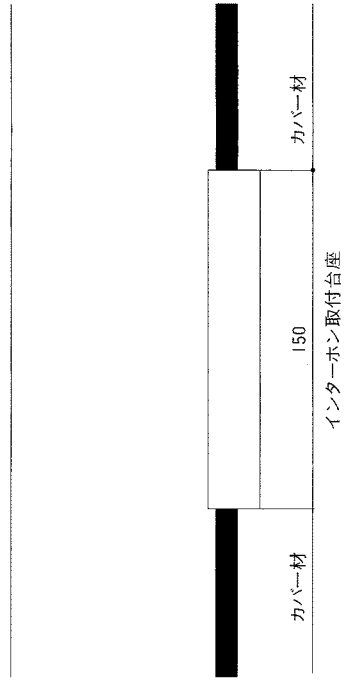
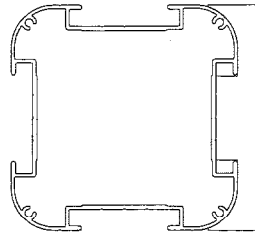

■マリオフェンス

下図を参照しカバー材を切断して取付けてください。

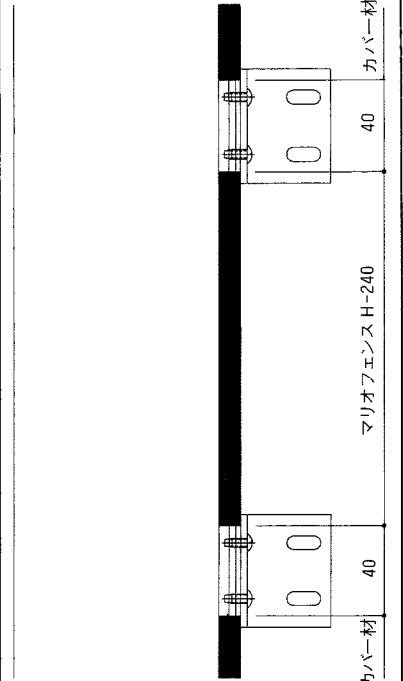
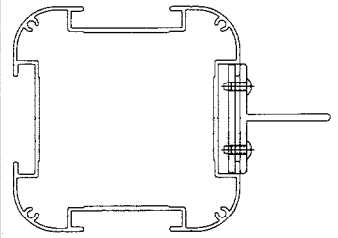

■ナチュラルドトレリス

下図を参照しカバー材を切断して取付けてください。

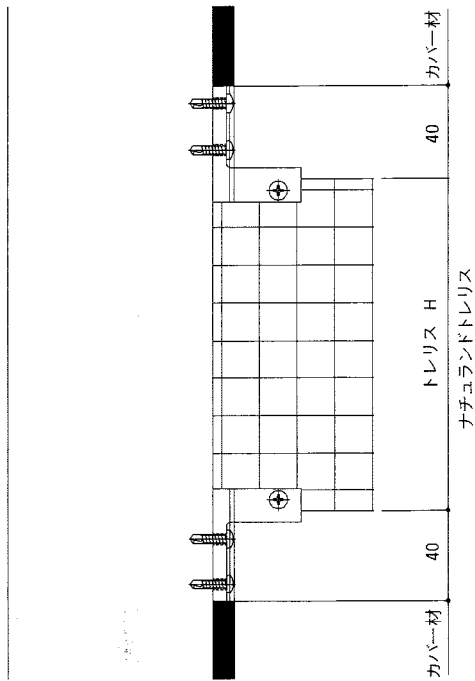
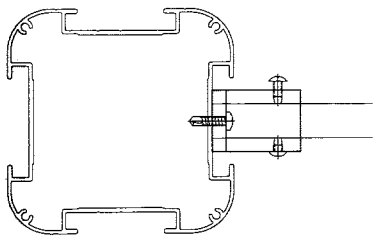

■セレビューフェンス

下図を参照しカバー材を切断して取付けてください。

上部ブラケット      下部ブラケット

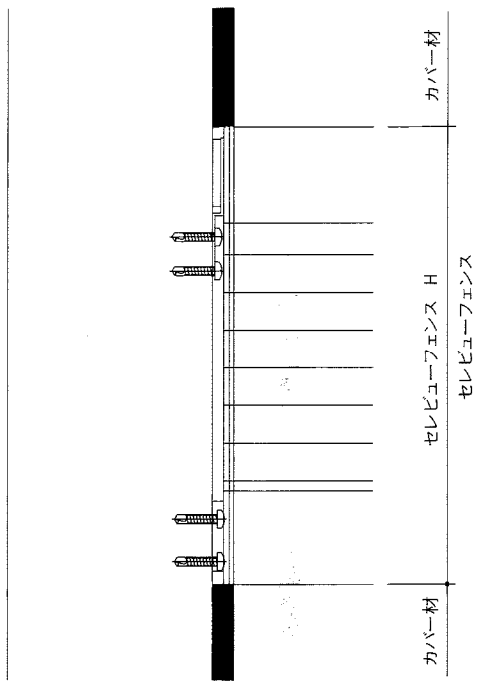
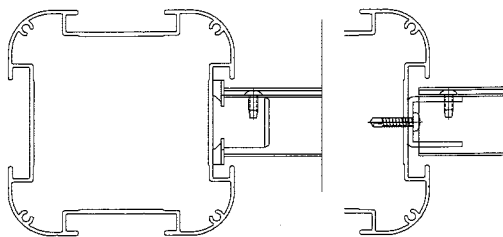

■フォレスティトレリス

下図を参照しカバー材を切断して取付けてください。

