

カーブ・レークポートII/ラウンドポートIII/サーフポートII

異形対応部品

■ 図

- サーフポートII (48・54サイズ)
- レークポートII (50サイズ)
- カーブポートII (50サイズ)
- ラウンドポートIII (50サイズ)

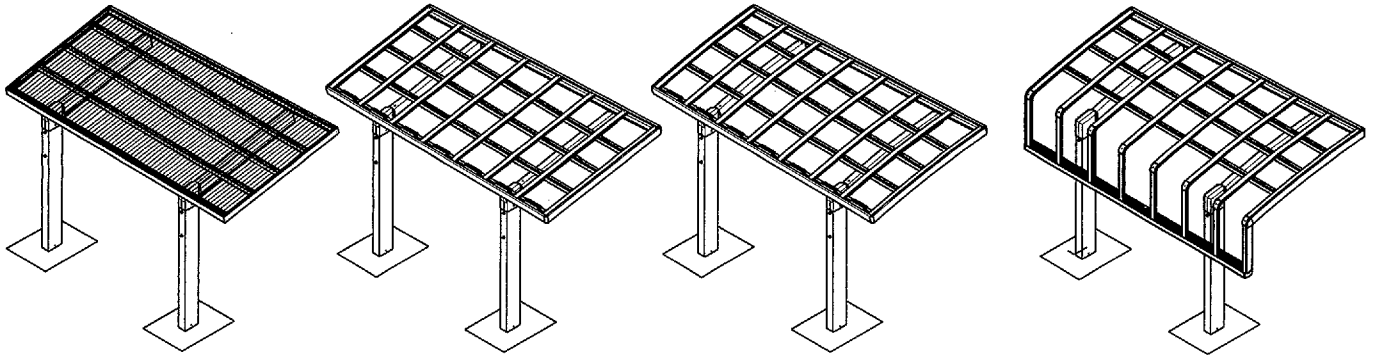

- レークパーク・カーブパーク (22・29サイズ)
- レークポートII (57サイズ)
- カーブポートII (57サイズ)
- ラウンドポートIII (57サイズ)

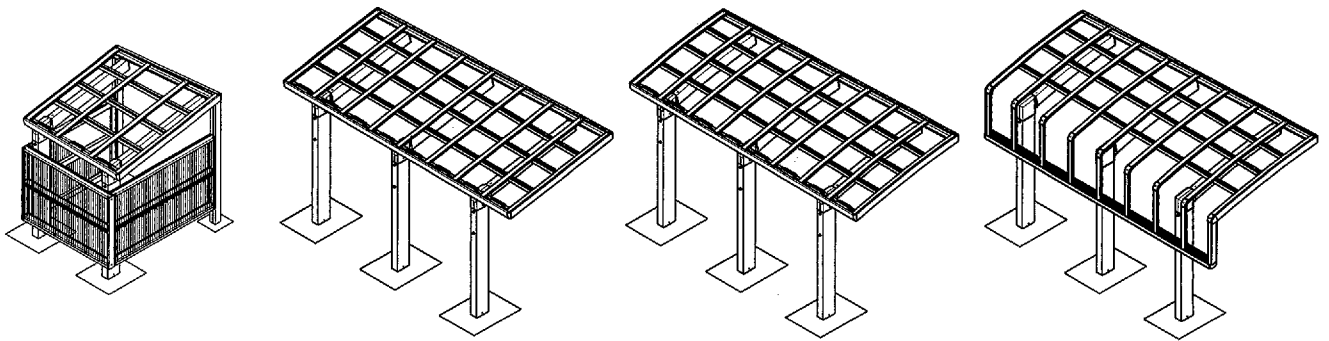

カーポート
カーブ/レーク他

■ 施工例 ※前枠が母屋と重ならないように施工してください。

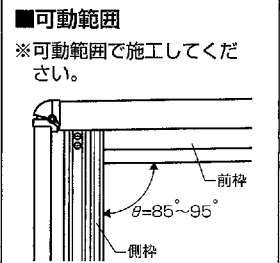
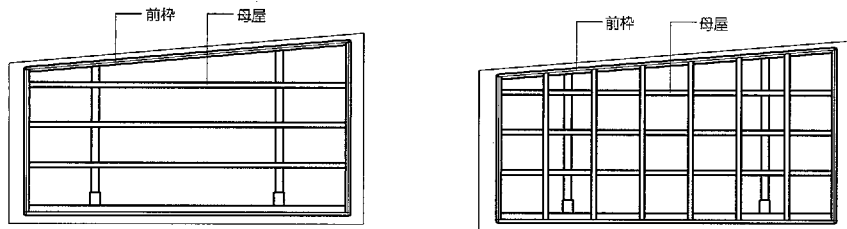

■ 施工例

(48サイズ)

(50サイズ)

(54サイズ)

(57サイズ)

※カーブポートIIの時

カーブ・レークポートⅡ/ラウンドポートⅢ/サーフポートⅡ 異形対応部品

■前枠・側枠・はり・アーチ・端部アーチ・樹脂カバー・屋根材の現場加工（下記の要領で各部材を加工してください）

サーフポートⅡ

●前枠

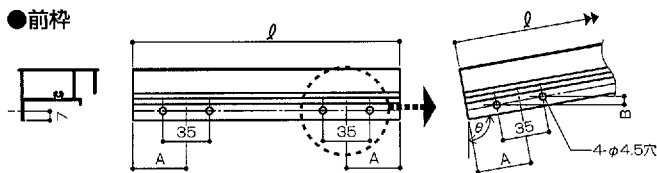

●はり

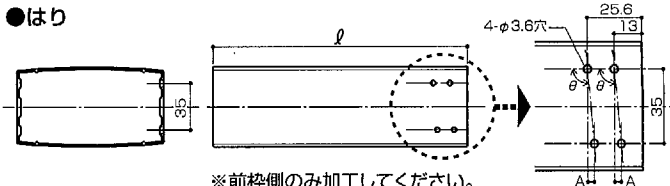

※前枠側のみ加工してください。
※27サイズ l寸法:24サイズ+310

θ	48・24・27サイズ			54・24・27サイズ		
	l	A	B	l	A	B
90	4798	1049	0	5398	1199	0
91	4798.7	1049.2	0.6	5398.8	1199.2	0.6
92	4800.9	1049.6	1.2	5401.3	1199.7	1.2
93	4804.6	1050.4	1.8	5405.4	1200.6	1.8
94	4809.7	1051.6	2.4	5411.2	1201.9	2.4
95	4816.3	1053	3.1	5418.6	1203.6	3.1

θ	4824サイズ		5424サイズ		A
	はりA	はりB	はりA	はりB	
90	2220	2220	2220	2220	0
91	2201.4	2154.2	2198.7	2146.4	0.6
92	2182.7	2088.4	2177.5	2072.7	1.2
93	2164.1	2022.6	2156.2	1999.0	1.8
94	2145.4	1956.6	2134.9	1925.1	2.4
95	2126.6	1890.4	2113.5	1851.0	3.1

●側枠A

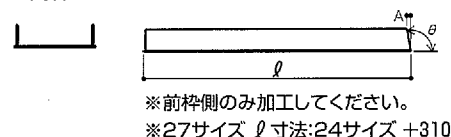

※前枠側のみ加工してください。
※27サイズ l寸法:24サイズ+310

θ	48・5124サイズ	
	l	A
90	2430	0
91	2430	0.3
92	2430	0.6
93	2430	0.9
94	2430	1.2
95	2430	1.5

●側枠B

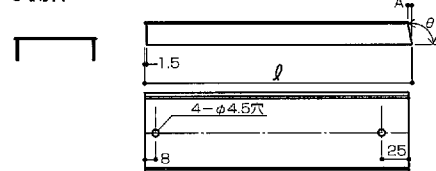

※前枠側のみ加工してください。
※27サイズ l寸法:24サイズ+310

θ	4824サイズ	5424サイズ	A
	l	l	
90	2430	2430	0
91	2346.2	2335.7	0.3
92	2262.4	2241.4	0.6
93	2178.4	2147	0.9
94	2094.4	2052.4	1.2
95	2010.1	1957.6	1.5

●屋根パネル (波板・ポリカ)

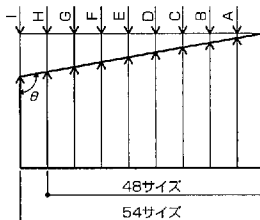

θ	24・27サイズ								
	A	B	C	D	E	F	G	H	I
90	0	0	0	0	0	0	0	0	0
91	10.5	20.9	31.4	41.9	52.4	62.8	73.3	83.8	94.3
92	21	41.9	62.9	83.8	104.8	125.7	146.7	167.6	188.6
93	31.4	62.9	94.3	125.8	157.2	188.7	220.1	251.6	283
94	42	83.9	125.9	167.8	209.8	251.7	293.7	335.6	377.6
95	52.5	105	157.5	210	262.5	315	367.5	419.9	472.4

※前枠側のみ加工してください。

レークポートⅡ・レークパーク

●前枠

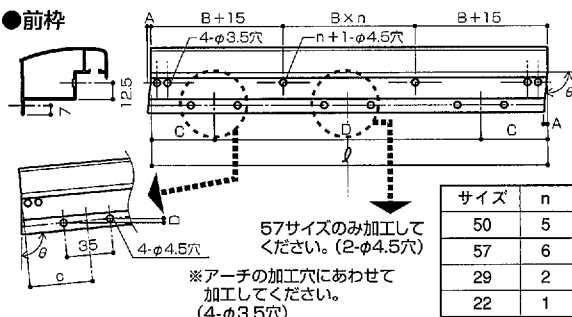

57サイズのみ加工してください。(2-φ4.5穴)
※アーチの加工穴にあわせて加工してください。(4-φ3.5穴)

サイズ	n
50	5
57	6
29	2
22	1

θ	l				A	B	C				D
	50サイズ	57サイズ	29サイズ	22サイズ			50サイズ	57サイズ	29サイズ	22サイズ	
90	4972	5678	2854	2148	0	706	1036	839	114	114	0
91	4972.8	5678.9	2854.4	2148.3	0.6	706.1	1036.2	839.1	114	114	0.6
92	4975	5681.5	2855.7	2149.3	1.1	706.4	1036.6	839.5	114.1	114.1	1.2
93	4978.8	5685.8	2857.9	2150.9	1.7	707	1037.4	840.2	114.2	114.2	1.8
94	4984.1	5691.9	2861	2153.2	2.2	707.7	1038.5	841	114.3	114.3	2.4
95	4991	5699.7	2864.9	2156.2	2.8	708.7	1040	842.2	114.4	114.4	3.1

●側枠A

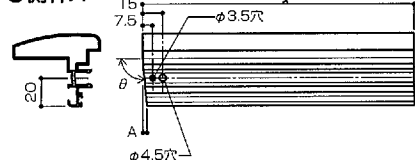

※前枠側のみ加工してください。
※21サイズ l寸法:18サイズ+300
※24サイズ l寸法:18サイズ+600
※27サイズ l寸法:18サイズ+910
※30サイズ l寸法:18サイズ+1206

θ	18サイズ	
	l	A
90	1791	0
91	1791	0.6
92	1791	1.2
93	1791	1.8
94	1791	2.4
95	1791	3.1

●側枠B

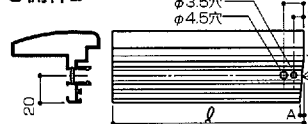

※前枠側のみ加工してください。
※27サイズ l寸法:24サイズ+310
※30サイズ l寸法:24サイズ+606
※21サイズ l寸法:24サイズ-300
※18サイズ l寸法:24サイズ-600
※2921サイズ l寸法:2918サイズ+300
※2221サイズ l寸法:2218サイズ+300

θ	l				A
	5024サイズ	5724サイズ	2918サイズ	2218サイズ	
90	2391	2391	1791	1791	0
91	2304.2	2291.9	1741.2	1753.5	0.6
92	2217.4	2192.7	1691.3	1716	1.2
93	2130.4	2093.4	1641.4	1678.4	1.8
94	2043.3	1994	1591.4	1640.8	2.4
95	1956	1894.2	1541.3	1603.1	3.1

●アーチ

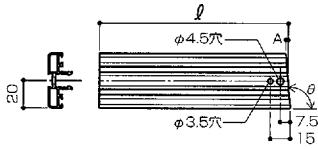

- ※前枠側のみ加工してください。
- ※27サイズ l 寸法:24サイズ+310
- ※30サイズ l 寸法:24サイズ+606
- ※21サイズ l 寸法:24サイズ-300
- ※18サイズ l 寸法:24サイズ-600
- ※2921サイズ l 寸法:2918サイズ+300
- ※2221サイズ l 寸法:2218サイズ+300

θ	5024サイズ						A
	l						
	アーチA	アーチB	アーチC	アーチD	アーチE	アーチF	
90	2369	2369	2369	2369	2369	2369	0
91	2295.1	2307.5	2319.8	2332.1	2344.4	2356.8	0.7
92	2221.3	2245.9	2270.6	2295.2	2319.9	2344.5	1.4
93	2147.3	2184.3	2221.3	2258.3	2295.3	2332.3	2.1
94	2073.1	2122.5	2171.9	2221.2	2270.6	2320	2.8
95	1998.8	2060.6	2122.4	2184.1	2245.9	2307.7	3.5

θ	5724サイズ						2918サイズ			2218サイズ		A	
	l												
	アーチA	アーチB	アーチC	アーチD	アーチE	アーチF	アーチG	アーチA	アーチB	アーチC	アーチA		アーチB
90	2369	2369	2369	2369	2369	2369	2369	1769	1769	1769	1769	1769	0
91	2282.8	2295.1	2307.5	2319.8	2332.1	2344.4	2357	1732.1	1744.4	1756.8	1744.4	1756.8	0.7
92	2196.6	2221.3	2245.9	2270.6	2295.2	2319.9	2345	1695.2	1719.9	1744.5	1719.9	1744.5	1.4
93	2110.3	2147.3	2184.3	2213	2258.3	2295.3	2332	1658.3	1695.3	1732.3	1695.3	1732.3	2.1
94	2023.8	2073.1	2122.5	2171.9	2221.2	2270.6	2320	1621.2	1670.6	1720	1670.6	1720	2.8
95	1937.1	1998.8	2060.6	2122.4	2184.1	2245.9	2308	1584.1	1645.9	1707.7	1645.9	1707.7	3.5

●はり

- ※前枠側のみ加工してください。
- ※27サイズ l 寸法:24サイズ+310
- ※30サイズ l 寸法:24サイズ+606
- ※21サイズ l 寸法:24サイズ-300
- ※18サイズ l 寸法:24サイズ-600
- ※2921サイズ l 寸法:2918サイズ+300
- ※2221サイズ l 寸法:2218サイズ+300
- ※加工方法はサーフボードⅡのはりと同様に加工してください。

θ	5024サイズ		5724サイズ			2918サイズ		2218サイズ	
	l								
	はりA	はりB	はりA	はりB	はりC	はりA	はりB	はりA	はりB
90	2220	2220	2220	2220	2220	1620	1620	1620	1620
91	2201.6	2151	2205	2170.1	2135.2	1617.7	1572	1617.7	1584.2
92	2183.2	2081.9	2190.1	2120.2	2050.4	1615.4	1524	1615.4	1548.4
93	2164.8	2012.8	2175.1	2070.3	1965.5	1613.1	1476	1613.1	1512.5
94	2146.3	1943.5	2160.1	2020.3	1880.4	1610.8	1427	1610.8	1476.5
95	2127.8	1874.1	2145.1	1970.1	1795.1	1608.5	1379	1608.5	1440.5

●樹脂カバー

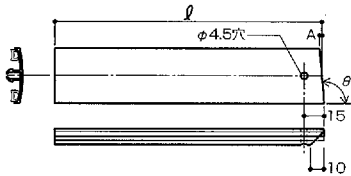

- ※前枠側のみ加工してください。
- ※27サイズ l 寸法:24サイズ+310
- ※30サイズ l 寸法:24サイズ+606
- ※21サイズ l 寸法:24サイズ-300
- ※18サイズ l 寸法:24サイズ-600
- ※2921サイズ l 寸法:2918サイズ+300
- ※2221サイズ l 寸法:2218サイズ+300

θ	5024サイズ								5724サイズ								2918サイズ				2218サイズ				A		
	l																										
	樹脂カバー-A	樹脂カバー-B	樹脂カバー-C	樹脂カバー-D	樹脂カバー-E	樹脂カバー-F	樹脂カバー-G	樹脂カバー-H	樹脂カバー-A	樹脂カバー-B	樹脂カバー-C	樹脂カバー-D	樹脂カバー-E	樹脂カバー-F	樹脂カバー-G	樹脂カバー-H	樹脂カバー-I	樹脂カバー-A	樹脂カバー-B	樹脂カバー-C	樹脂カバー-D	樹脂カバー-A	樹脂カバー-B	樹脂カバー-C		樹脂カバー-D	
90	2399	2399	2399	2399	2399	2399	2399	2399	2399	2399	2399	2399	2399	2399	2399	2399	1801	1801	1801	1801	1801	1801	1801	1801	1801	0	
91	2312.8	2325.1	2337.5	2349.8	2362.1	2374.4	2387	2399	2300.5	2312.8	2325.1	2337.5	2349.8	2362.1	2374.4	2386.8	2399	1751.8	1764.1	1776.4	1788.8	1801	1764.1	1776	1788.8	1801	0.7
92	2226.6	2251.3	2275.9	2300.6	2325.2	2349.9	2375	2399	2201.9	2226.6	2251.3	2275.9	2300.6	2325.2	2349.9	2374.5	2399	1702.6	1727.2	1751.9	1776.5	1801	1727.2	1752	1776.5	1801	1.4
93	2140.3	2177.3	2214.3	2251.3	2288.3	2325.3	2362	2399	2103.3	2140.3	2177.3	2214.3	2251.3	2288.3	2325.3	2362.3	2399	1653.3	1690.3	1727.3	1764.3	1801	1690.3	1727	1764.3	1801	2.1
94	2053.8	2103.1	2152.5	2201.9	2251.2	2300.6	2350	2399	2004.4	2053.8	2103.1	2152.5	2201.9	2251.2	2300.6	2350	2399	1603.9	1653.2	1702.6	1752	1801	1653.2	1703	1752	1801	2.8
95	1967.1	2028.8	2090.6	2152.4	2214.1	2275.9	2338	2399	1905.3	1967.1	2028.8	2090.6	2152.4	2214.1	2275.9	2337.7	2399	1554.4	1616.1	1677.9	1739.7	1801	1616.1	1678	1739.7	1801	3.5

●屋根パネル(アクリル・ポリカ)

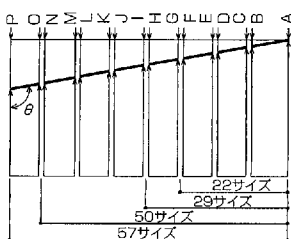

※前枠側のみ加工してください。

θ	18・21・24・27・30サイズ															
	A	B	C	D	E	F	G	H	I	J	K	L	M	N	O	P
90	0	0	0	0	0	0	0	0	0	0	0	0	0	0	0	0
91	0.4	12.4	12.7	24.8	25.0	37.1	37.4	49.4	49.7	61.7	62	74.1	74.3	86.4	86.7	98.7
92	0.8	24.9	25.5	49.6	50.1	74.2	74.8	98.9	99.4	123.5	124.1	148.2	148.7	172.8	173.4	197.5
93	1.2	37.4	38.2	74.4	75.2	111.4	112.2	148.4	149.2	185.4	186.2	222.4	223.2	259.4	260.2	296.4
94	1.6	49.9	51	99.2	100.3	148.6	149.7	198.0	199.1	247.3	248.4	296.7	297.8	346.1	347.2	395.4
95	2.0	62.4	63.8	124.1	125.5	185.9	187.3	247.7	249.1	309.4	310.8	371.2	372.6	433.0	434.4	494.7

カーブ・レークポートII/ラウンドポートIII/サーフポートII 異形対応部品

カーブポートII・ラウンドポートIII・カーブパーク

●前枠…レークポートII・レークパークと同様に加工してください。

●側枠A

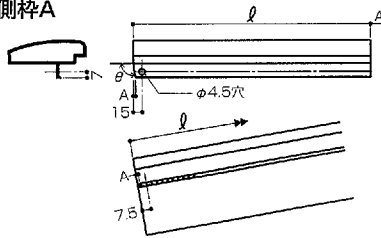

※前枠側のみ加工してください。
 ※21サイズ l 寸法: 18サイズ+300.3
 ※24サイズ l 寸法: 18サイズ+635.4
 ※27サイズ l 寸法: 18サイズ+943.7
 ※30サイズ l 寸法: 18サイズ+1237.4

θ	18サイズ	
	l	A
90	1793.2	0
91	1793.2	0.2
92	1793.2	0.4
93	1793.2	0.6
94	1793.2	0.8
95	1793.2	1.0

●側枠B

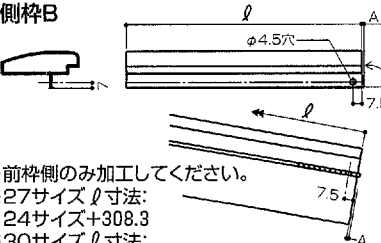

※前枠側のみ加工してください。
 ※27サイズ l 寸法: 24サイズ+308.3
 ※30サイズ l 寸法: 24サイズ+602
 ※21サイズ l 寸法: 24サイズ-335.1
 ※18サイズ l 寸法: 24サイズ-635.4
 ※2921サイズ l 寸法: 2918サイズ+300.3
 ※2221サイズ l 寸法: 2218サイズ+300.3

θ	5024サイズ				5724サイズ				A
	5024	5724	2918	2218	5024	5724	2918	2218	
90	2428.6	2428.6	1793.2	1793.2	0				
91	2341.8	2329.5	1743.4	1755.7	0.2				
92	2255	2230.3	1693.5	1718.2	0.4				
93	2168	2131	1643.6	1680.6	0.6				
94	2080.9	2031.6	1593.6	1643	0.8				
95	1993.6	1931.8	1543.5	1605.3	1.0				

●アーチ

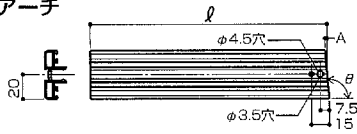

※前枠側のみ加工してください。
 ※27サイズ l 寸法: 24サイズ+307.6
 ※30サイズ l 寸法: 24サイズ+600.8
 ※21サイズ l 寸法: 24サイズ-334.4
 ※18サイズ l 寸法: 24サイズ-634.1
 ※2921サイズ l 寸法: 2918サイズ+299.7
 ※2221サイズ l 寸法: 2218サイズ+299.7

●端部アーチA

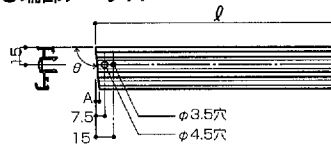

※前枠側のみ加工してください。
 ※21サイズ l 寸法: 18サイズ+299.7
 ※24サイズ l 寸法: 18サイズ+634.1
 ※27サイズ l 寸法: 18サイズ+941.7
 ※30サイズ l 寸法: 18サイズ+1234.9

θ	18サイズ	
	l	A
90	1773.1	0
91	1773.1	0.6
92	1773.1	1.2
93	1773.1	1.8
94	1773.1	2.4
95	1773.1	3.1

●端部アーチB

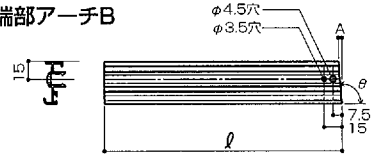

※前枠側のみ加工してください。
 ※27サイズ l 寸法: 24サイズ+307.6
 ※30サイズ l 寸法: 24サイズ+600.8
 ※21サイズ l 寸法: 24サイズ-334.4
 ※18サイズ l 寸法: 24サイズ-634.1
 ※2921サイズ l 寸法: 2918サイズ+299.7
 ※2221サイズ l 寸法: 2218サイズ+299.7

θ	5024サイズ				5724サイズ				A
	5024	5724	2918	2218	5024	5724	2918	2218	
90	2407.2	2407.2	1773.1	1773.1	0				
91	2321	2308.7	1723.9	1736.2	0.6				
92	2234.8	2210.1	1674.7	1699.3	1.2				
93	2148.5	2111.5	1625.4	1662.4	1.8				
94	2062	2012.6	1576	1625.3	2.4				
95	1975.3	1913.5	1526.5	1588.2	3.1				

θ	5024サイズ					5724サイズ							A	
	アーチA	アーチB	アーチC	アーチD	アーチE	アーチF	アーチA	アーチB	アーチC	アーチD	アーチE	アーチF		アーチG
90	2407.2	2407.2	2407.2	2407.2	2407.2	2407.2	2407.2	2407.2	2407.2	2407.2	2407.2	2407.2	2407.2	0
91	2333.3	2345.7	2358	2370.3	2382.6	2395	2321	2333.3	2345.7	2358	2370.3	2382.6	2395	0.7
92	2259.5	2284.1	2308.8	2333.4	2358.1	2382.7	2235	2259.5	2284.1	2308.8	2333.4	2358.1	2382.7	1.4
93	2185.5	2222.5	2259.5	2296.5	2333.5	2370.5	2149	2185.5	2222.5	2259.5	2296.5	2333.5	2370.5	2.1
94	2111.3	2160.7	2210.1	2259.4	2308.8	2358.2	2062	2111.3	2160.7	2210.1	2259.4	2308.8	2358.2	2.8
95	2037	2098.8	2160.6	2222.3	2284.1	2345.6	1975	2037	2098.8	2160.6	2222.3	2284.1	2345.6	3.5

θ	2918サイズ			2218サイズ		A
	アーチA	アーチB	アーチC	アーチA	アーチB	
90	1773.1	1773.1	1773.1	1773.1	1773.1	0
91	1736.2	1748.5	1760.9	1748.5	1760.9	0.7
92	1699.3	1724	1748.6	1724	1748.6	1.4
93	1662.4	1699.4	1736.4	1699.4	1736.4	2.1
94	1625.3	1674.7	1724.1	1674.7	1724.1	2.8
95	1588.2	1650	1711.8	1650	1711.8	3.5

●はり

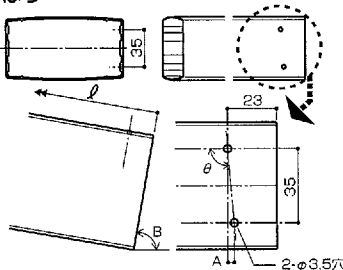

※前枠側のみ加工してください。
 ※27サイズ l 寸法: 24サイズ+306.1
 ※30サイズ l 寸法: 24サイズ+597.7
 ※21サイズ l 寸法: 24サイズ-332.7
 ※18サイズ l 寸法: 24サイズ-630.8
 ※2921サイズ l 寸法: 2918サイズ+298.1
 ※2221サイズ l 寸法: 2218サイズ+298.1

θ	5024サイズ								5724サイズ				A
	はりA	はりB	はりA	はりB	はりC	はりA	はりB	はりA	はりB	はりA	はりB		
90	2238	2238	2238	2238	2238	1607.2	1607.2	1607.2	1607.2	1607.2	1607.2	1607.2	0
91	2219.6	2169	2223	2188.1	2153.2	1604.9	1559.1	1604.9	1571.4	1604.9	1571.4	1604.9	0.7
92	2201.2	2099.9	2208.1	2139.2	2068.4	1602.6	1510.9	1602.6	1535.6	1602.6	1535.6	1602.6	1.4
93	2182.8	2030.8	2193.1	2088.3	1983.5	1600.3	1462.7	1600.3	1499.7	1600.3	1499.7	1600.3	2.1
94	2164.3	1961.5	2178.1	2038.3	1898.4	1598	1414.4	1598	1463.7	1598	1463.7	1598	2.8
95	2145.8	1892.1	2163.1	1988.1	1813.1	1595.7	1366	1595.7	1427.7	1595.7	1427.7	1595.7	3.5

●樹脂カバー

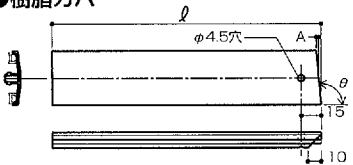

※前枠側のみ加工してください。
 ※27サイズ l 寸法: 24サイズ+308
 ※30サイズ l 寸法: 24サイズ+601
 ※21サイズ l 寸法: 24サイズ-336
 ※18サイズ l 寸法: 24サイズ-636
 ※2918, 2218サイズ, 2218, 2921サイズ l 寸法はレークパーク樹脂カバーを参照してください。

θ	5024サイズ										5724サイズ										A						
	樹脂カバー-A	樹脂カバー-B	樹脂カバー-C	樹脂カバー-D	樹脂カバー-E	樹脂カバー-F	樹脂カバー-G	樹脂カバー-H	樹脂カバー-A	樹脂カバー-B	樹脂カバー-C	樹脂カバー-D	樹脂カバー-E	樹脂カバー-F	樹脂カバー-G	樹脂カバー-H	樹脂カバー-I										
90	2437	2437	2437	2437	2437	2437	2437	2437	2437	2437	2437	2437	2437	2437	2437	2437	2437	2437	2437	2437	2437	2437	2437	2437	0		
91	2350.8	2363.1	2375.5	2387.8	2400.1	2412.4	2424.8	2437	2338.5	2350.8	2363.1	2375.5	2387.8	2400.1	2412.4	2424.8	2437	2338.5	2350.8	2363.1	2375.5	2387.8	2400.1	2412.4	2424.8	2437	0.7
92	2264.6	2289.3	2313.9	2338.6	2363.2	2387.9	2412.5	2437	2239.9	2264.6	2289.3	2313.9	2338.6	2363.2	2387.9	2412.5	2437	2239.9	2264.6	2289.3	2313.9	2338.6	2363.2	2387.9	2412.5	2437	1.4
93	2178.3	2215.3	2252.3	2289.3	2326.3	2363.3	2400.3	2437	2141.3	2178.3	2215.3	2252.3	2289.3	2326.3	2363.3	2400.3	2437	2141.3	2178.3	2215.3	2252.3	2289.3	2326.3	2363.3	2400.3	2437	2.1
94	2091.8	2141.1	2190.5	2239.9	2289.2	2338.6	2388	2437	2042.4	2091.8	2141.1	2190.5	2239.9	2289.2	2338.6	2388	2437	2042.4	2091.8	2141.1	2190.5	2239.9	2289.2	2338.6	2388	2437	2.8
95	2005.1	2066.8	2128.6	2190.4	2252.1	2313.9	2375.7	2437	1943.3	2005.1	2066.8	2128.6	2190.4	2252.1	2313.9	2375.7	2437	1943.3	2005.1	2066.8	2128.6	2190.4	2252.1	2313.9	2375.7	2437	3.5

●屋根パネル (アクリル・ポリカ)

※レークポートII・レークパークと同様に加工してください。