

# 横引き収納網戸

## 取扱い説明書

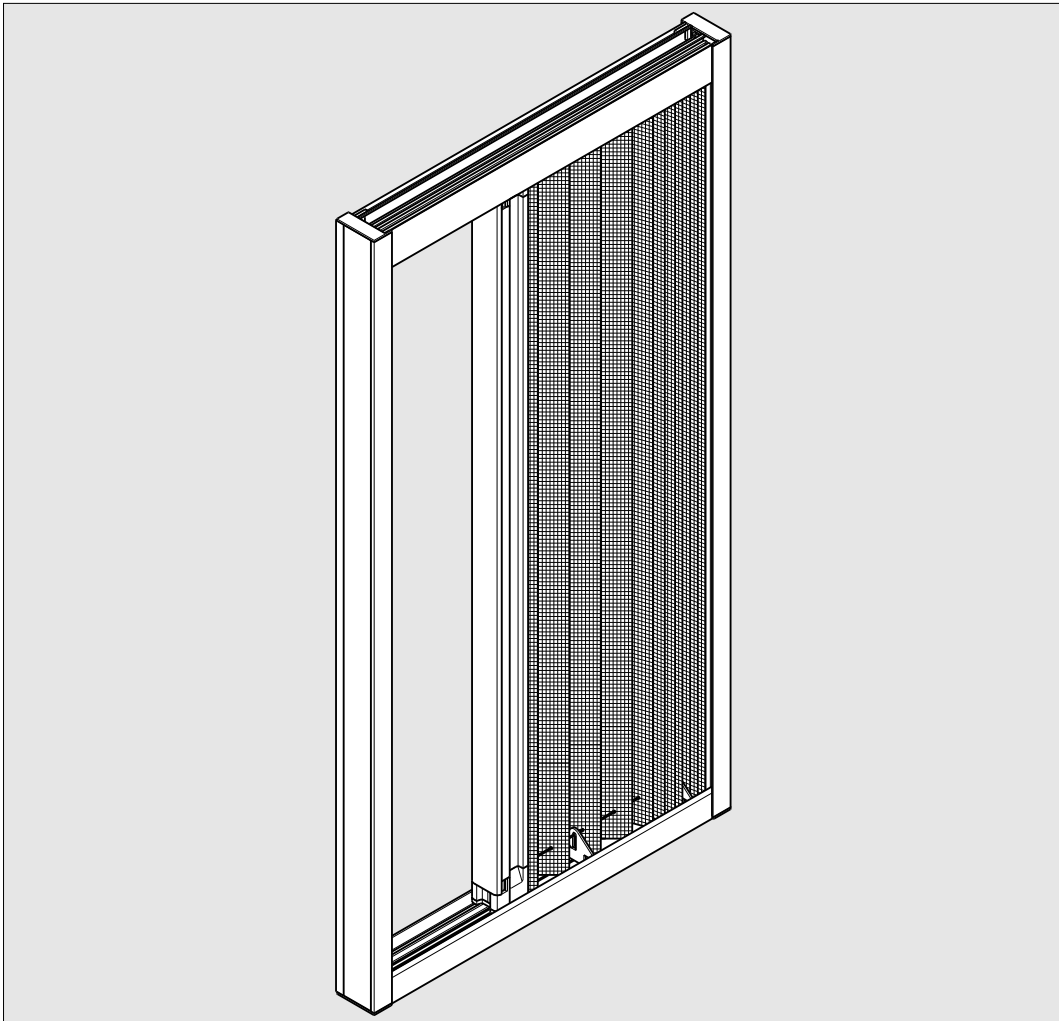

### 警告

- この取扱い説明書を読んで理解するまでは、「横引き収納網戸」のご使用およびお手入れはしないでください。
- この取扱い説明書は、ご使用中に不明な点やお手入れの方法などをいつでも調べられるよう大切に保存してください。

# 重要なお知らせ

## 警告

安全のため、必ずお守りください。

「横引き収納網戸」のご使用およびお手入れの際は、必ずこの取扱い説明書に従ってください。

もしこの取扱い説明書に従わず、乱用または誤用によるけがおよび損害が発生した場合は、トステム株式会社およびその販売会社に責任はないものといたします。

- 1.この取扱い説明書の記載事項の他にも、あらゆる危険が想定されます。  
したがって、「横引き収納網戸」のご使用およびお手入れの際は、この取扱い説明書の記載事項に限らず、安全対策に関して十分な配慮が必要です。
- 2.この取扱い説明書は著作権を有し、その権利は留保されています。
- 3.商品のお問合わせについては、下記の窓口までご連絡ください。

問合わせ内容	連絡先窓口
商品全般	お買い求めの工務店・販売店、またはトステム(株)営業所

## 安全について

### ■警告用語の種類と意味

- この取扱い説明書では、危険度(または事故の大きさ)によって、次の1段階に分類しています。

警告用語が持つ意味を理解し、本書の内容(指示)に従ってください。

警告用語	意味
<b>▲ 注意</b>	取扱いを誤った場合に中程度の傷害・軽傷を負う危険又は物的損害の発生が想定されます。
お願い	特に注意を促したり強調したい情報で、指示に従わないと機器の損傷・故障等につながる場合に用います。

## 特に注意していただきたいこと (安全のため、必ずお守りください)

### ▲ 注意

網戸脱落のおそれがありますので、下記事項をお守りください。

- 網戸を取り付けた後、網戸の枠を引き、枠から外れないことを確認してください。
- 強風時には使用しないでください。

### お願い

- ドア・窓を閉じる時は、網戸を収納してください。
- 網戸を閉める時は、ドア・折戸等は全開にしてください。
- 網戸を閉める時は、全閉にしてご使用ください。

## 建付け調整について(現象別調整方法)

### ■建付けが悪くなった場合

①網戸の枠からアタッチメントを取り外します。  
 ※枠の端部にある溝にマイナスドライバーを差し込むと外しやすくなります。

■不具合の内容により、移動するねじが異なりますので、下記の【現象別調整方法】から該当する項目を選んでください。

※調整ねじは下記の様に色分けしています。

- a…シルバー
- b…ホワイト
- c…ブロンズ

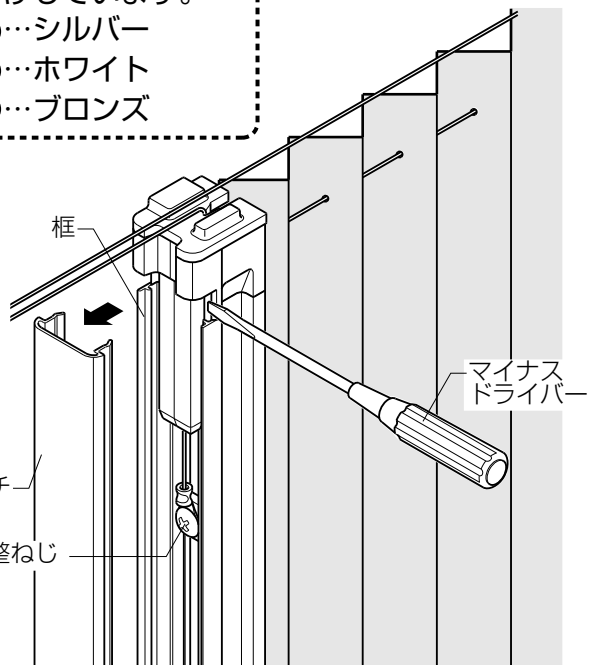

### 【網戸のタイプ】

※図は片引きタイプ。  
 ※両引きタイプも同様の調整方法。

#### ●3本ねじタイプ

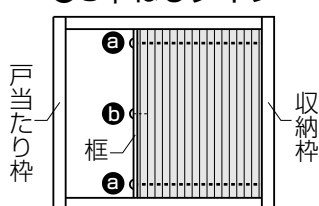

#### ●5本ねじタイプ

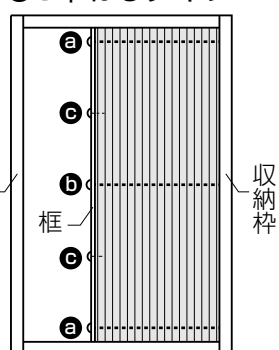

### 【現象別調整方法】

※調整前に調整ねじ位置をマーキングしてください。調整時の目安になります。

#### ■網戸の開閉が重い(軽い)

- ① ●a ねじをゆるめます。
- ② 軽くする場合は、調整ねじをワイヤーの見える方向に移動します。重くする場合は、逆方向に移動します。
- ※ ●a ねじは2本あります。通常は片方だけで調整できますが、調整しきれない場合は、もう一方のねじも使用してください。

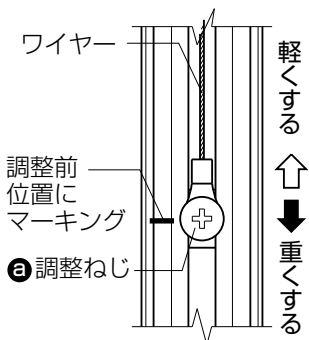

#### ■網戸と戸当たり枠の間にすき間が発生

- ① ●b ねじをゆるめます。
- ② 枠を収納枠側に押し付け、収納枠と枠が平行になります。
- ③ ●b ねじをしめて固定します。
- ④ 網戸を数回開閉し、すき間がでないか確認してください。
- ⑤ すき間が直らない場合、①～④を繰り返してください。

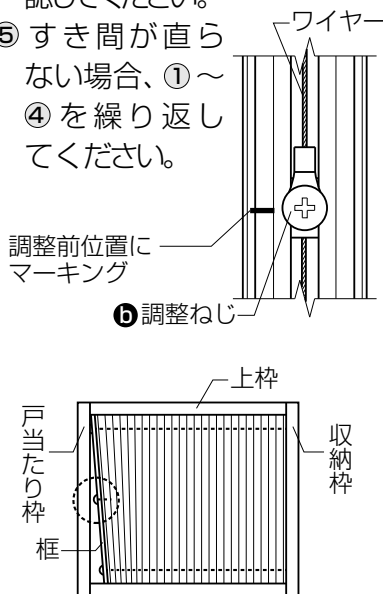

#### ■中間ワイヤーのたるみ、又は枠にソリが発生

- ① ●c ねじをゆるめます。
- ② ソリをなくす場合は、調整ねじをワイヤーの見える方向に移動します。たるみを取る場合は、逆方向に移動します。
- ※ ●c ねじは2本あります。通常は片方だけで調整できますが、調整しきれない場合は、もう一方のねじも使用してください。

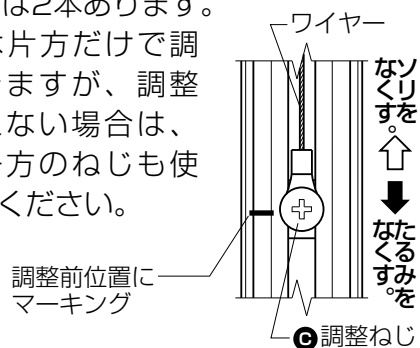

#### ●ソリ

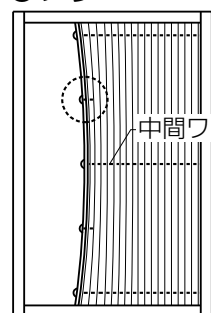

#### ●たるみ

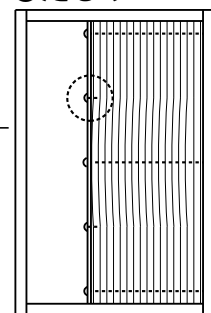

# お手入れ方法

## 網戸のお手入れ方法

### ■網戸を取り付けたままで行なう場合

①網をはさみ込み、両側から同時に水ぶきしてください。汚れがひどい場合は、中性洗剤をうすめて使用し、その後、洗剤が残らないようによくふき取ってください。

※シンナー、ベンジンなどの有機溶剤は絶対に使用しないでください。

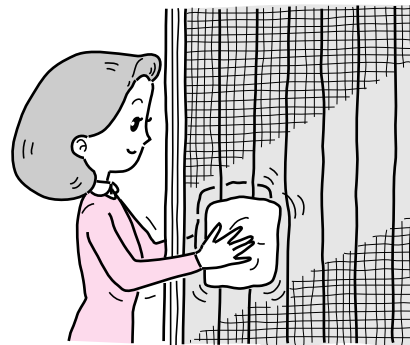
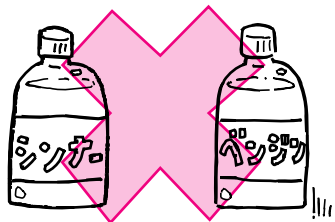

### ●レール枠の清掃方法

掃除機で砂やほこりを吸い取り、水ぶきをしてください。特に汚れがひどい場合は、歯ブラシ等で汚れを落としてください。汚れを放置しておくとも開閉できなくなります。

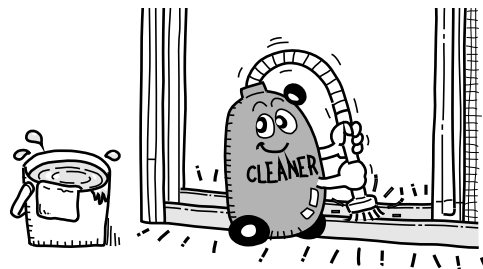

# 保証について

- 1.保証者..... トステム株式会社
- 2.保証の対象者..... 住宅の所有者
- 3.対象商品..... トステムブランドで販売している一般住宅用商品およびエクステリア商品
- 4.保証内容..... 通常の手扱いによって生じた品質不良・性能および機能の低下によるもので、かつ当社が認定したもの。
- 5.保証期間..... 当該商品の取付け完了後2年間。ただし完了時期については所有者が立証責任を負う。
- 6.品質保証の免責事項..... 原因が次のような場合は、保証期間内であっても有償修理となります。
  - イ) 環境が特に悪い地域の場所に取り付けられたもの。  
(例えば塩害や大気中の砂塵や煤煙・各種金属粉・亜硫酸ガス・アンモニア・車の排気ガス 等の反応物質が付着して起こる腐食・高温・低温・多湿による損害や故障)
  - ロ) 保証者の表示した取扱いから逸脱したもの。
  - ハ) 使用者もしくは第三者の誤り、または不当な修理や改造によるもの。
  - ニ) 保証者が表示した以上の性能を必要とする個所に取り付けられたために発生したもの。
  - ホ) 不可抗力(天災・地変・地盤沈下・火災・爆発・騒乱・落雷・異常電圧等)により発生したのもの。
  - ヘ) 建具構成材であっても当社供給範囲外のもの。(ガラス等)
  - ト) 一般住宅用とは認められない使用目的に使用されたもの。



トステム株式会社

本社 〒136-8535東京都江東区大島 2-1-1

MAH-383 7類 2002年10月1日発行