

●この説明書は、必ず取付けされる方にお渡しください。※内は、ロットNo.表示位置を示します。

■取付けされる方へのお願い

●本製品取付けの際は、ライザーテラス・セイバーテラス本体に同梱の取付け説明書と、ライザーテラス／セイバーテラス用自在桁取付け説明書を併せてご使用ください。

■取付け順序

1 後やぐら柱の切断

- ①下表を参考に後やぐら柱を切断してください。
- ※取付け位置の距離Sは推奨範囲を参考に取付け工具を使用できるように考慮してください。
- ※自在桁は、自在桁使用時の間口、出幅、強度区分に合致したものを使用してください。

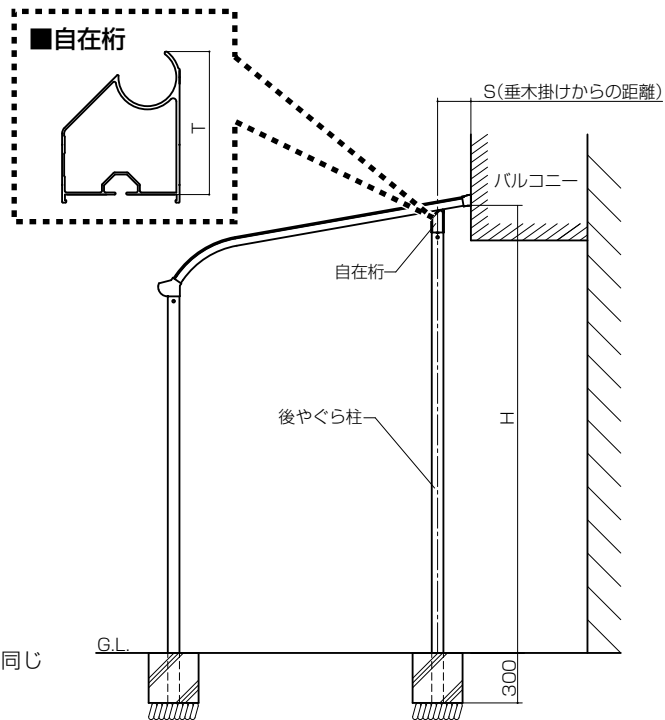

- ※取付け位置最小値 100<S (≦500)
- ※250<S≦500 (施工上、推奨範囲)
- ※後やぐらの基礎サイズは、テラス本体の基礎サイズと同じにしてください。

●G.L.より垂木掛けまでの距離H

| 自在桁 | T | H | | | | | | | |
|-----|-------|----------|----------|----------|----------|----------|----------|----------|--------|
| | | 3R | 4R | 5R | 6R | 7R | 8R | 9R | 10R |
| A-1 | 94 | 2691.4 | 2744.3 | 2797.2 | 2850.1 | 2903 | 2955.9 | 3008.8 | 3061.7 |
| A-2 | 139 | (2716.4) | (2769.3) | (2822.2) | (2875.1) | (2928) | (2980.9) | (3033.8) | |
| A-3 | 164.2 | 2735.8 | 2788.7 | 2841.6 | 2894.5 | 2947.4 | 3000.3 | 3053.2 | 3106.1 |
| A-4 | 184.2 | (2760.8) | (2813.7) | (2866.6) | (2919.5) | (2972.4) | (3025.3) | (3078.2) | |

※ () は600タイプ3~6R2.5間通し、および1500タイプを示します。

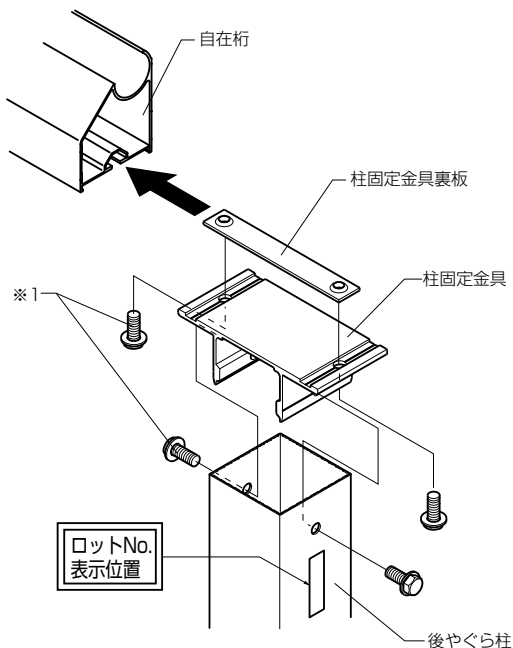

2 後やぐら柱と自在桁の組付け

- ①柱固定金具を柱固定金具裏板に引っ掛けたまま自在桁の溝に挿入して、仮固定してください。柱固定金具を後やぐら柱に差込んで自在桁の位置出しをした後に固定してください。
- ※後やぐら柱の施工はライザーテラス・セイバーテラス本体に同梱の取付け説明書とライザーテラス／セイバーテラス用自在桁に同梱の取付け説明書を参照してください。(※1)

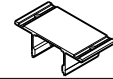

■梱包明細表

●後やぐら柱セット

| 名称 | 略図 | 員数 |
|---------|---|----|
| 後やぐら柱 |  | 1 |
| 柱固定金具 |  | 1 |
| 柱固定金具裏板 |  | 1 |
| アンカー棒 |  | 1 |
| 柱固定ボルト |  | 4 |