

施主様用

このたびは、東洋エクステリア製品をお買い上げいただきまして、まことにありがとうございます。

快適に使用していただくために

# 取扱説明書

自然浴  
生活



## オーバードアR

### —補助ロックセット—

### もくじ

- 1.安全のために必ず守ってください……………1
- 2.各部の名称……………3
- 3.使用方法……………4
  - 3-1 施錠・開錠方法……………4
  - 3-2 ご注意とお願い……………5
- 4.お手入れについて……………5
- 5.修理……………6

この取扱説明書の内容は、製品を安全に正しくお使いいただき、あなたや他の人々の危害や損害を未然に防止するためのものです。表示記号の内容を良く理解したうえで、本書の内容(指示)にしたがってください。

安全に関する記号	記号の意味
 <b>警告</b>	取扱いを誤った場合に、使用者が死亡または重傷を負うおそれのある内容を示しています。
 <b>注意</b>	取扱いを誤った場合に、使用者が中・軽傷を負うおそれのある内容、または物的損害のおそれがある内容を示しています。
<b>お願い</b>	取扱いを誤った場合に、製品の損傷または故障のおそれがある内容を示しています。
 <b>補足</b>	説明の内容で知っておくと便利なことを示しています。

- 製品を安全に正しくお使いいただくために、ご使用になる前にこの取扱説明書を最後までお読みください。お読みになったあとは、たいせつに保存してください。

# 1 安全のために必ず守ってください

## 警告

- この補助ロックセットは簡易施錠であり、完全防犯性を有するものではありません。

## 警告



- 扉本体やアームを取り外すなどして、自分で修理や改造をしないでください。  
重量バランスが崩れた場合はアームなどが急に跳ね上がり、ケガをするおそれがあります。

## 警告



- 扉の動きが止まったことを確認してから、人や車の出入りを行なってください。扉を完全に上げずに入ると扉が戻ったり、落下してケガをしたり、車をキズつけるおそれがあります。  
完全に上がっていることを充分に確認してください。

## 警告

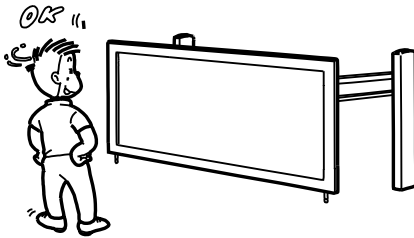

- 使用に際しては、上げたまま放置せず、必ず1回ごとに扉を下におろしてください。  
強風時や降雪時など、破損や故障の原因になるおそれがあります。

**警告**



- 扉の開閉時には、障害物がないことを確認してください。とくに、小さいお子様には充分注意してください。思わぬケガをすることがあります。

**警告**

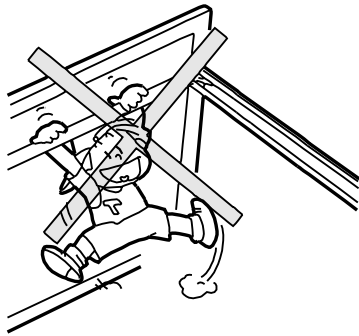

- 扉やアーム、アーム連結棒にぶらさがったり、乗ったりしないでください。特に小さいお子様に充分ご注意ください。部品が破損するなどして、思わぬケガをするおそれがあります。

**警告**

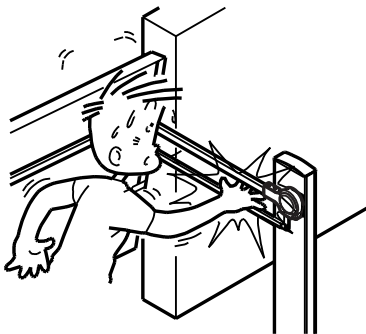

- 扉が開閉しているとき、回転軸や動く部分に手や指などはさまれないように注意してください。ケガをするおそれがあります。

**警告**

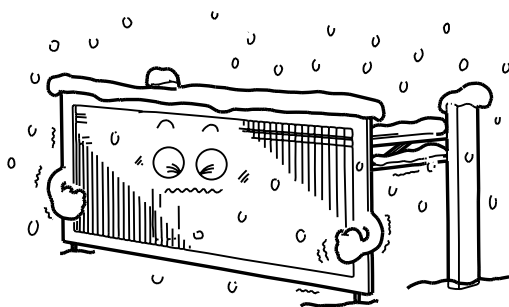

- 降雪時は扉とアームに積もった雪を取り除いてから動かしてください。重みで上がらなかつたり、扉が戻ったり、落下してケガをしたり、車をキズつけることがあります。

# 1 つづき

## 警告



- 扉の開閉は、静かに行なってください。勢いよく跳ね上げたり、おろしたりすると駆動部などを破損してケガをするおそれがあります。

# 2 各部の名称

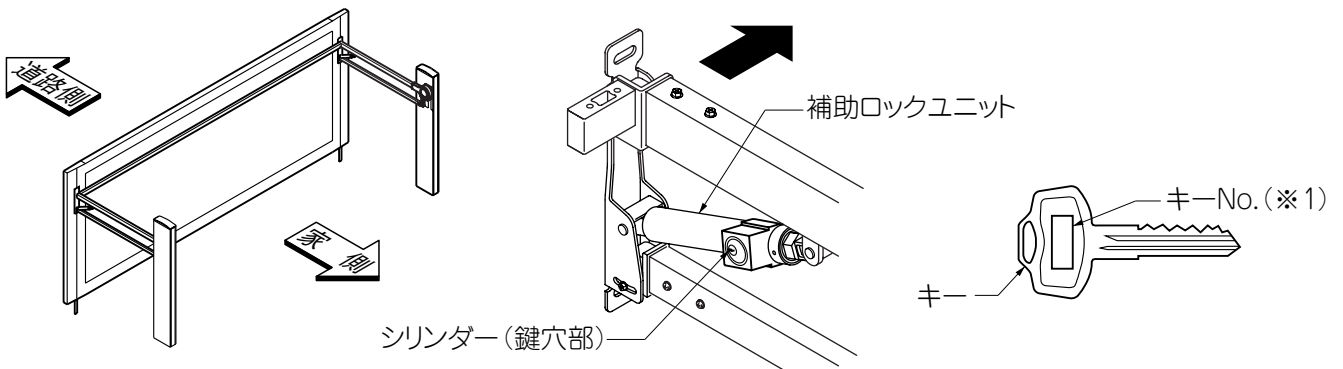

## 補足

- キーNo.を「5 修理」の欄に控えてください。キーNo.はキーの作製時に必要です。(※1)

# 3 使用方法

## 3-1 開錠・施錠方法

### (1) 施錠方法

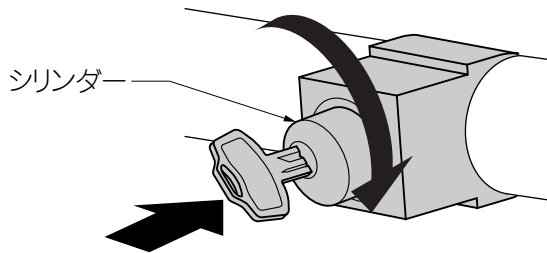

①キー穴にキーを差込み、時計回りに45°回してからシリンダーごとキーを押し込み、キーを反時計回りに45°回します。

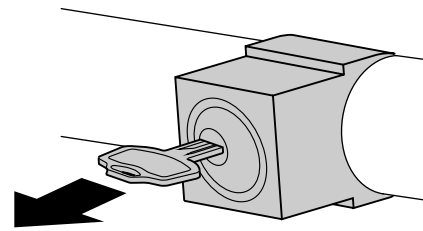

②ロックしたことを確認し、キーを外します。

### (2) 開錠方法

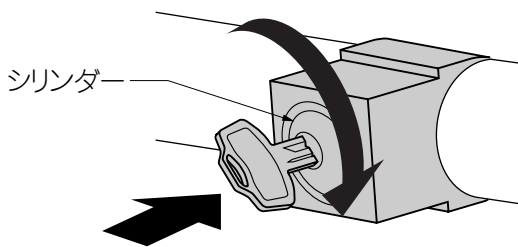

①キー穴にキーを差込み、時計回りに45°回します。

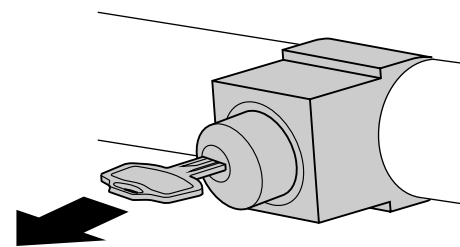

②シリンダー部が上がり、ロックが解除したことを確認し、キーを反時計回りに45°回しキーを抜きます。

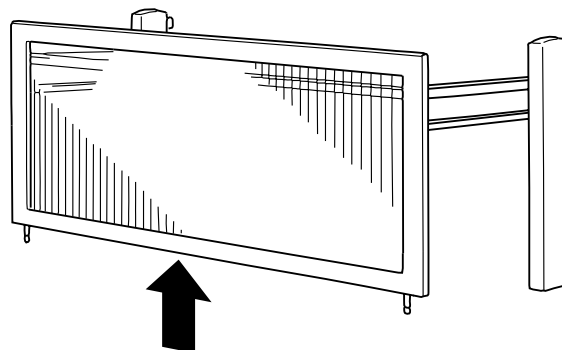

#### 補足

- 補助ロックを施錠した場合、扉が30~40cm上がったところでロックがかかり、開くことが出来ないようになっています。

## 3-2 ご注意とお願い

### ⚠ 注意

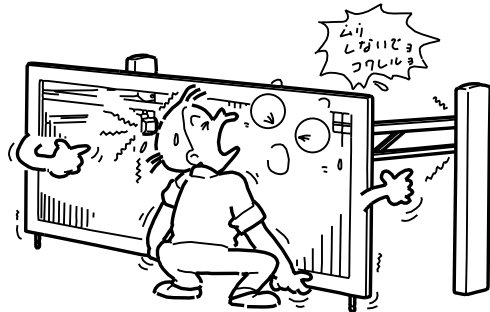

- 扉を上げるときは、開錠しているか確認してください。ロック状態のまま、無理に扉を開けようとする、扉の破損・ヒビ等の原因になるおそれがあります。

- 部品に異常や不具合が生じた場合は、かつてな分解や調整はせずに、お買いあげの販売店（工事店）にご相談ください。異常作動したり破損して危険です。

### お願い

- キーはメーカー純正のものを使用してください。なお、キーの作製を行うためには、キーNo.が必要です。キーNo.は4桁の英数字でキーに刻印してありますので、「5 修理」の欄に控えてください。
- 鍵穴に油や異物を入れないでください。鍵の操作が出来なくなります。鍵がスムーズに動かなくなったら、錠前専用潤滑剤を鍵穴に注入してください。油や市販の合成潤滑剤はホコリを吸着し、かえって動きを悪くしますので使用しないでください。
- 錠が凍結して動かなくなった場合は無理に動かさず、市販の霜取り剤を使用してください。

## 4 お手入れについて

### (1) 汚れの取り方

- ①年に2～3回水洗いをして拭きとってください。
  - a.汚れが軽い場合は水で濡らした布で拭き、乾拭きをしてください。
  - b.汚れがひどい場合は、中性洗剤を薄めた液で汚れを落とした後で、洗剤が残らないようによく水洗いをして拭きとってください。

### お願い

- 支柱には機械部品が内蔵されていますので、直接水道ホースなどで水洗いをしないでください。
- シンナー、ベンジンなどの有機溶剤は使わないでください。材料が変形・変色したり、塗料がはげることがあります。
- ブラシは使用しないでください。キズがつくおそれがあります。

### (2) キズの補修

- ①あやまってアルミにキズをつけた場合、弊社純正塗料で補修してください。放置すると腐食の原因になります。

## 5 修理

- 製品に異常が生じたときは使用を中止し、お買い上げの販売店(工事店)に連絡してください。
- 修理に関するお問い合わせは、お買い上げの販売店(工事店)または、東洋エクステリア「お客様相談室」にお問い合わせください。
- 修理を依頼されるときは、下記のことをお知らせください。

故障の状況	できるだけ詳しく	ご 氏 名	
製 品 名		ご 住 所	
施 工 日	年 月 日	電 話 番 号	
施工店名		キ ー N o.	

—お客様相談室—  
☎0120-171-705

東洋エクステリア株式会社

取説コード  
**UD054**

200211A\_1001