

施主様用

このたびは、東洋エクステリア製品をお買い上げいただきまして、まことにありがとうございます。

快適に使用していただくために

取扱説明書



自然浴
生活

オーバードアR ペットガード

もくじ

- 1.安全のために必ず守ってください……………1
- 2.各部の名称……………3
- 3.使用方法……………4
 - 3-1 扉の開閉方法……………4
 - 3-2 ご注意とお願い……………5
- 4.お手入れについて……………6
- 5.修理……………6

この取扱説明書の内容は、製品を安全に正しくお使いいただき、あなたや他の人々の危害や損害を未然に防止するためのものです。表示記号の内容を良く理解したうえで、本書の内容(指示)にしたがってください。

安全に関する記号	記号の意味
 警告	取扱いを誤った場合に、使用者が死亡または重傷を負うおそれがある内容を示しています。
 注意	取扱いを誤った場合に、使用者が中・軽傷を負うおそれがある内容、または物的損害のおそれがある内容を示しています。
お願い	取扱いを誤った場合に、製品の損傷または故障のおそれがある内容を示しています。
 補足	説明の内容で知っておくと便利なことを示しています。

- 製品を安全に正しくお使いいただくために、ご使用になる前にこの取扱説明書を最後までお読みください。お読みになったあとは、たいせつに保存してください。

1 安全のために必ず守ってください

⚠ 注意



- 扉本体やアームを取り外すなどして、ご自分で修理や改造をしないでください。
重量バランスが崩れた場合はアームなどが急に跳ね上がり、ケガをするおそれがあります。

⚠ 注意



- 扉の動きが止まったことを確認してから、人や車の出入りを行なってください。扉を完全に上げずに出入りしますと扉が戻ったり、落下してケガをしたり、車をキズつけるおそれがあります。
完全に上がっていることを十分に確認してください。

⚠ 注意

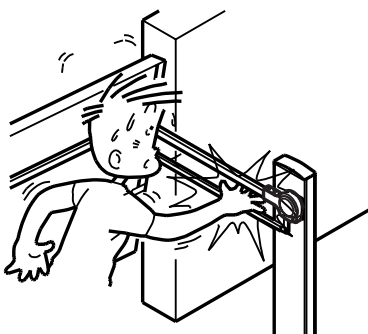

- 扉が開閉しているとき、回転軸や動く部分に手や指などをはさまれないように注意してください。
ケガをするおそれがあります。

⚠ 注意

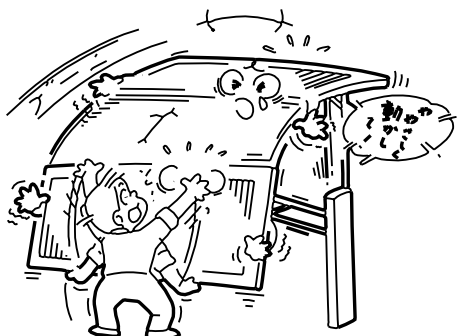

- 扉の開閉は、静かに行なってください。勢いよく跳ね上げたり、おろしたりすると駆動部などを破損やケガをするおそれがあります。

! 注意

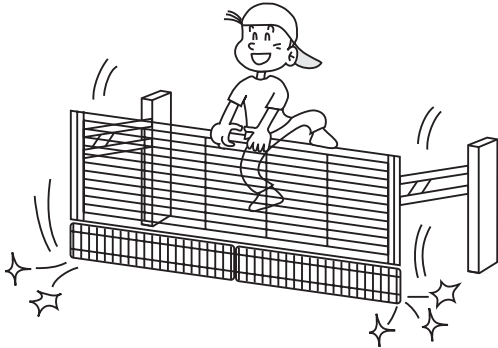

- 扉やアーム、アーム連結棒にぶらさがったり、乗ったりしないでください。特に小さいお子様に十分ご注意ください。思わぬケガをしたり、部品などの破損や故障の原因になるおそれがあります。

! 注意

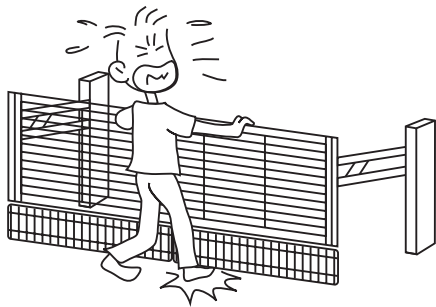

- 扉の開閉時には足元に注意してください。地面とペットガードの間に足をはさみ、ケガをするおそれがあります。また、ペットガードが扉より前方にはみ出し、体にあたるおそれがあります。

! 注意

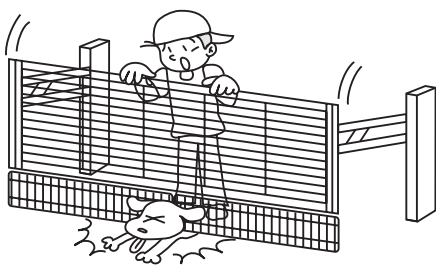

- 扉の開閉時には、障害物がないことをご確認ください。特に小さいお子様には十分注意してください。思わぬケガをすることがあります。また、ペットが周りにいないか十分確認してください。扉にはさまれペットがケガをして危険です。また、ペットが逃げ出すおそれがあります。

! 注意

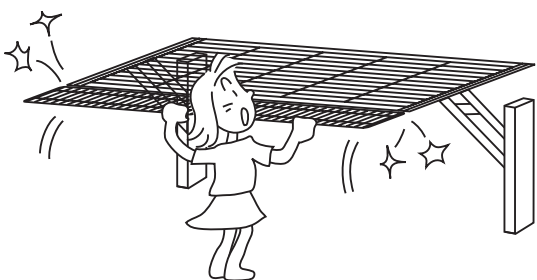

- 扉の開閉時にはペットガードを持たないでください。扉の開閉は扉または把手を持って開閉してください。扉本体とペットガードのヒビ・破損の原因になるおそれがあります。またネジがゆるんでいると、ペットガードががたついて危険です。

注意

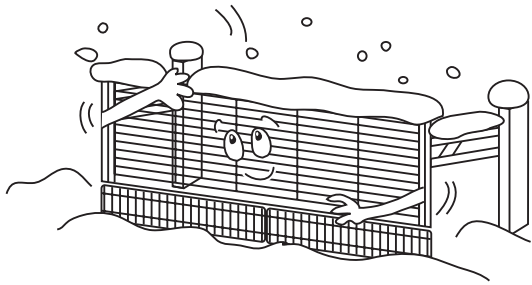

- 降雪時はオーバードアやペットガードの周りの雪を取除いてから扉の開閉を行なってください。重みで上がらなかつたり、扉が戻ったり、落下してケガをしたり、車をキズつけることがあります。また破損や故障の原因になります。

注意

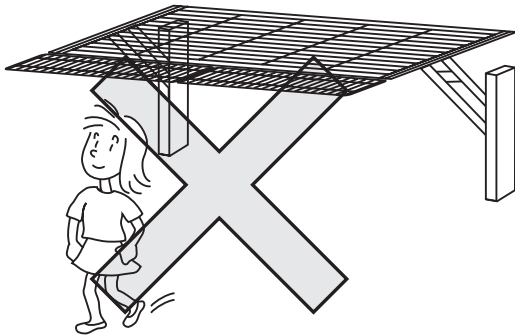

- ご使用に際しては、上げたまま放置せず、必ず1回毎に扉を下におろしてください。強風時や降雪時など、破損や故障の原因になるおそれがあります。

2 各部の名称

(1) 標準

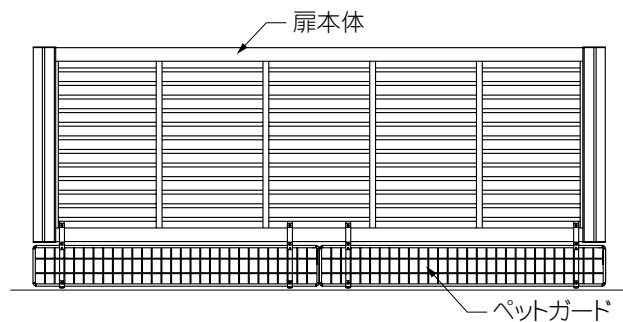

(2) 傾斜地

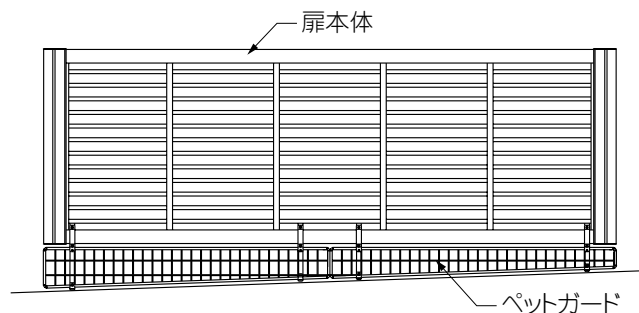

(3) 拡大図

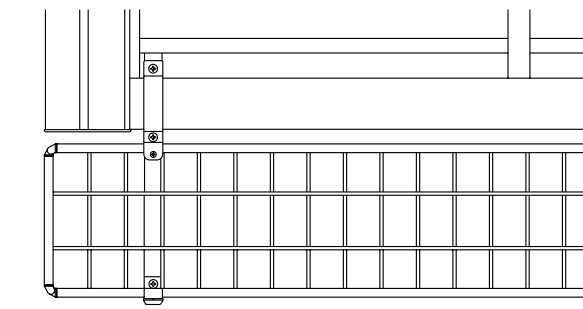

補足

- 門扉サイズ、種類により外観は多少異なります。
- メッシュの内寸法は、70.8×45.8です。

3 使用方法

3-1 手動時の扉の開閉方法

お願い

- 開閉の際ペットガードを持たないでください。またフック棒使用の際も、ペットガードにフック棒を引っ掛けしないでください。
- 扉の開閉時は必ずロックつまみを「解除の状態」にしてください。ロック状態のまま開くと駆動部が破損するおそれがあります。

補足

- オーバードアR通常の使用方法と同様です。手動仕様の詳細はUD051「オーバードアR直昇手動タイプ」、電動仕様の詳細はUD050「オーバードアR直昇電動タイプ」の取扱説明書を参照してください。

(1) 扉を開けるとき

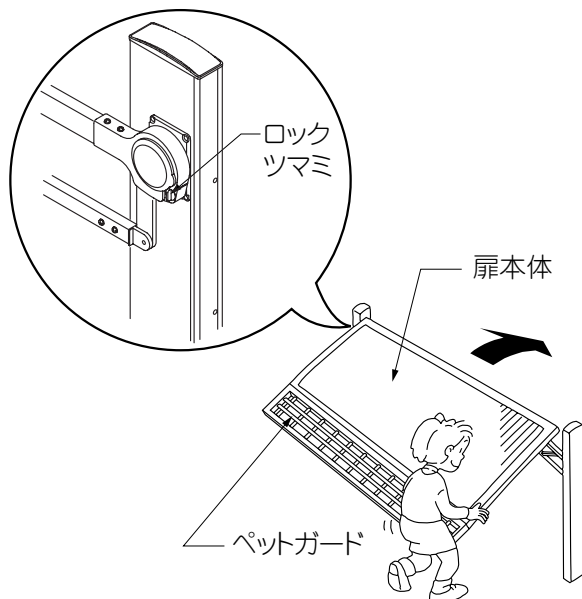

- ① 扉の中心を持ち、腰の位置まで上げて跳ね上げるようにして上げてください。柱内部のショックアブソーバーにより衝撃とバウンドを吸収して開閉の際に静かに停止します。

お願い

- 扉が完全に上がりきったことを必ず確認してください。

(2) 扉を閉めるとき

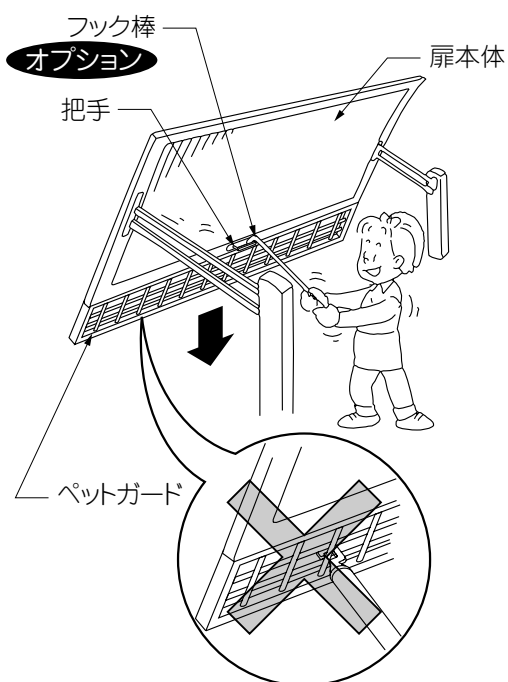
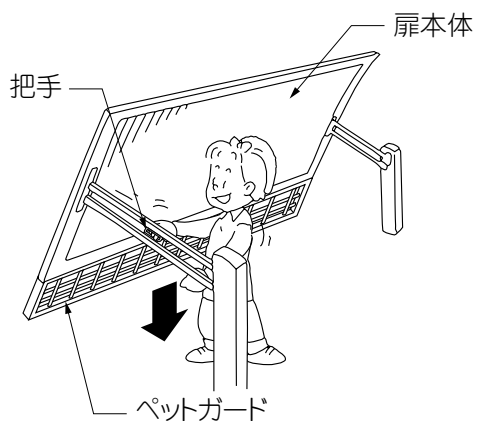

①フック棒 **オプション** を用意していないお客様の
場合。

・扉の中心またはアームに取付けてある把手を
持ち、ゆっくりと扉を下に下げてください。

②フック棒 **オプション** を用意しているお客様の場
合。

・フック棒を把手に引っ掛け、ゆっくりと扉を
下に下げてください。

⚠ 注意

●扉の開閉時には、扉・アームにはさまれない
よう注意してください。

お願い

●扉が完全に下がりきったことを必ず確認して
ください。

✎ 補足

●柱内部のショックアブソーバーはオイルダン
パーを使用していますので、季節によって開
閉のスピードが異なることがあります。

3-2 ご注意とお願い

⚠ 注意

- 製品の分解や改造は絶対にしないでください。
- 部品に異常や不具合が生じた場合は、勝手な分解や調整をせずに、お買いあげの販売店(工事店)にご相談ください。異常作動したり破損して危険です。

✎ 補足

- 製品に関する移設・増設などは、施工店または最寄りの東洋エクステリア各支店・営業所にご相談ください。
- ペットガードを取付けたことにより、完全にペットをガードできるとは限りません。メッシュの内寸法は70.8×45.8になり、その中をくぐりぬけられる小動物・爬虫類等のペットはガードできません。

4 お手入れについて

(1) 汚れの取り方

- ①年に2～3回水洗いをして拭きとってください。
 - a.汚れが軽い場合は水で濡らした布で拭き、乾拭きをしてください。
 - b.汚れがひどい場合は、中性洗剤を薄めた液で汚れを落したあとで、洗剤が残らないようによく水洗いをして拭きとってください。

お願い

- 支柱には機械部品が内蔵されていますので、直接水道ホースなどで水洗いをしないでください。
- シンナー、ベンジンなどの有機溶剤は使わないでください。材料が変形・変色したり、塗料がはげることがあります。
- ブラシは使用しないでください。キズがつくおそれがあります。

(2) キズの補修

- ①あやまってアルミにキズをつけた場合、弊社純正補修塗料で補修してください。放置すると腐食の原因になります。また、その場合は塗料が完全に乾くまで、ペットを近づけないよう注意してください。

5 修理

- 製品に異常が生じたときは使用を中止し、お買い上げの販売店(工事店)にご連絡ください。
- 修理に関するお問い合わせは、お買い上げの販売店(工事店)または、東洋エクステリア「お客様相談室」にお問い合わせください。
- 修理を依頼されるときは、下記のことをお知らせください。

故障の状況	できるだけ詳しく	ご氏名	
製品名		ご住所	
施工日	年 月 日	電話番号	
施工店名		その他	

—お客様相談室—
☎0120-171-705

東洋エクステリア株式会社

取説コード
UD055

200211A_1006