

品番 LYP59(50Hz) LYP60(60Hz)

お客様へ



ご購入ありがとうございます。
 ご使用前によくお読みのうえ、正しくお使いください。
 そのあと必ず保管してください。

工事店様へ



この説明書は必ずお客様にお渡しください。

安全に関するご注意

 警告

 分解禁止	<p>■器具を改造したり、部品交換をしないでください。 火災・感電・落下によるけがの原因となります。</p>	 必ず守る	<p>■異常を感じた場合、速やかに電源を切ってください。 工事店、電器店、別紙ご相談センターにご相談ください。</p>
---	---	---	--

 注意

 禁止	<p>■温度の高くなるものを置かないでください。 器具の真下にストーブなどを置かないでください。火災の原因となります。</p>	 必ず守る	<p>■本体の取りはずしは、工事店、電器店に依頼してください。 しろうと工事は危険です。</p>
 接触禁止	<p>■点灯中や消灯直後のランプにさわらないでください。 ランプやその周辺が過熱しており、やけどの原因となります。</p>		<p>■ランプ交換の際には、本体表示及び取扱説明書にしたがって、指定されたランプを使用してください。 指定以外のランプは取付けできません。</p>

使用上のご注意

- 器具が点滅を繰り返す場合
 天井、壁面の仕上げ等により反射光が強く、器具が点滅を繰り返す場合明るさセンサカバーのマスクを中央寄りに少しずつスライドさせ、反射光の量を調節してください。
 注) マスクを中央までスライドさせると明るいうちに点灯し、朝、消灯が遅くなる場合があります。
- 電源を入れても点灯しない場合、電源を切り、5秒以上たってから再び電源を入れてください。
 それでも点灯しない場合は、ランプが切れていないか、ランプが正しく取付いているか、確認してください。
- 冬場など周囲温度が低い場合は明るくなるまで時間がかかったり、点灯直後にちらつきが発生することがあります。

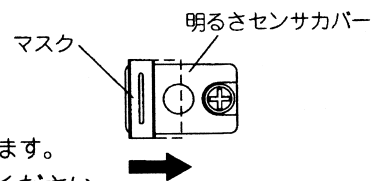

各部のなまえと ランプ交換について

⚠ 注意 ランプ交換の際は、安全のため電源を切ってください。
通電状態で行うと感電の原因となります。

●ランプの交換について

- ・ランプが黒化して明るさが低下したら、ランプの寿命です。
器具表示のナショナルランプに交換して下さい。

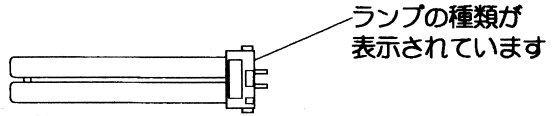

●ランプ交換方法

- 1 カバーに手をそえて、ツマミネジをゆるめて、
エンドカバーをはずす

- 2 本体から
カバーをはずす

- 3 ランプを交換する

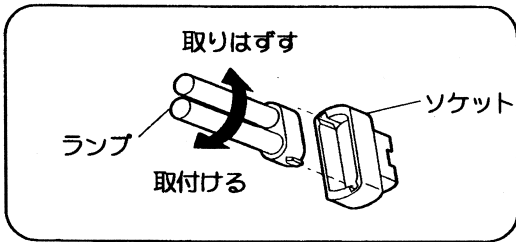

- 4 本体に合わせてカバーを取付け、ツマミネジで
エンドカバーを取付ける
取付けが不完全な場合、感電・落下によるけがの
原因となります。

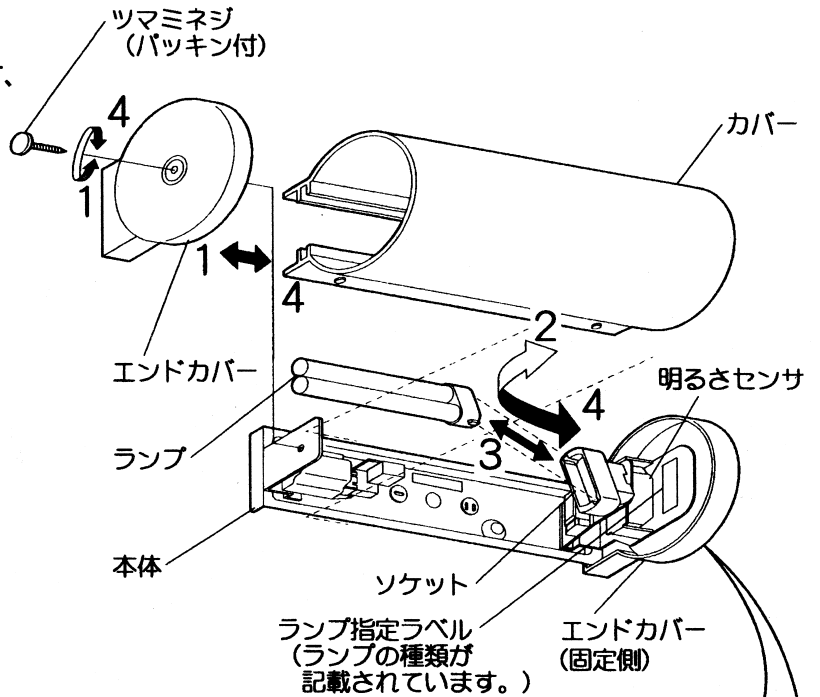

●壁面横付の場合は、
カバーの水抜き穴を
下に向けて取付けて
ください。

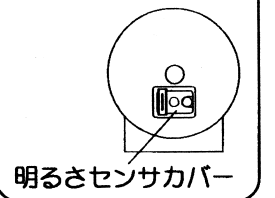
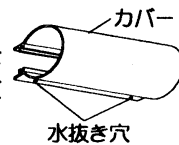

お手入れについて

⚠ 注意 お手入れの際は、安全のため電源を切ってください。
通電状態で行うと感電の原因となります。

- 明るく安全にご使用していただくため、定期的(6カ月に1回程度)に清掃、点検してください。
汚れがひどい場合は、石けん水にひたした布をよく絞ってふきとり、乾いたやわらかい布で仕上げてください。
- シンナー、ベンジンなどの揮発性のものでふいたり、殺虫剤をかけたりしないでください。
変色・破損の原因となります。

定格

品番	使用電圧	周波数	消費電力	待機電力	ランプ電力	使用ランプ
LYP59	AC100V	50Hz	17W	1W	13W	13Wツイン1蛍光灯 FPL13EX-L
LYP60		60Hz				

東洋エクステリア株式会社

取扱コード

UZ002

199901A
200102B