







品 番 L Y Y 0 1 L Z Y 0 1

お客様へ お買いあげありがとうございます。
 ご使用前によくお読みのうえ、正しくお使いください。
 そのあと必ず保管してください。

工事店様へ この説明書は必ずお客様にお渡しください。

安全に関するご注意

 警告	
 分解禁止	<p>■器具を改造したり、部品交換をしないでください。 火災・感電・落下によるけがの原因となります。</p>
 禁止	<p>■布や紙など燃えやすいものをかぶせないでください。 火災の原因となります。</p>
 必ず守る	
<p>■ランプは器具表示のものを使用してください。 間違った種類、ワット数のランプを使用すると、火災の原因となります。</p> <p>■異常を感じた場合、速やかに電源を切ってください。 工事店、電器店、または別紙ご相談センターにご相談ください。</p>	

 注意	
 禁止	<p>■点灯中や消灯直後のランプにさわらないでください。 ランプやその周辺が過熱しており、やけどの原因となります。</p> <p>■水抜き穴をふさがないでください。 水抜き穴をふさぐと器具内に浸水した場合水がたまり、絶縁不良による感電の原因となります。</p>
 必ず守る	
<p>■本体の取りはずしは、工事店、電器店に依頼してください。 本体の取りはずしには資格が必要です。</p>	

■ 定格

品 番	使用電圧	消費電力	ランプ電力	使用ランプ
LYY01 LZY01	DC12V	9.5W	9W	9Wツイン2蛍光灯（電球色） FDL9EX-L

使用上のご注意

- ・冬場など周囲の温度が低い場合は、明るくなるまで時間を要したり、点灯直後にちらつきが発生する場合があります。
- ・電源を入れても点灯しない場合は電源を切り、5秒以上たってから再び電源を入れてください。それでも点灯しない場合は、ランプが切れていないか、ランプが正しく取付いているか、確認してください。

各部のなまえと

ランプ交換について

⚠ 注意

ランプ交換の際は、安全のため電源を切ってください。通電状態で行なうと感電の原因となります。

- ・ランプは器具表示のナショナルランプをお求めください。間違った種類・ワット数のランプを使用すると、火災の原因となります。

取付けは確実に行ってください。

取付けが不完全な場合、落下によるけがの原因となります。

- ・点灯中や消灯直後のランプにさわらないでください。ランプやその周辺が過熱しており、やけどの原因となります。

1 左へまわして
グローブをはずす

2 ランプを交換する

3 グローブパッキンが取付いていることを確認してから、
グローブを取付ける
取付けが不完全な場合、
浸水の原因となります。

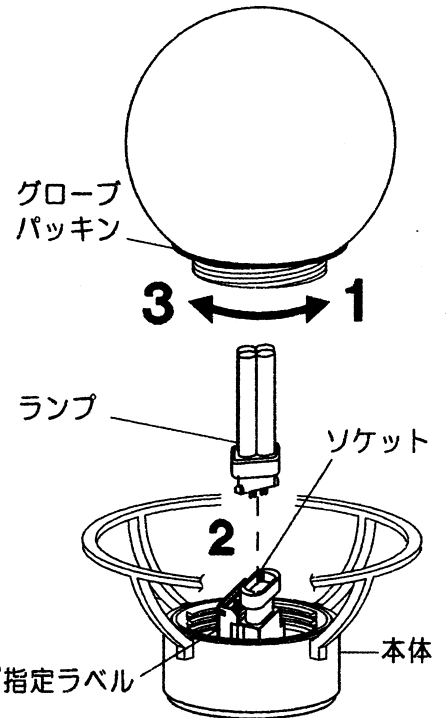
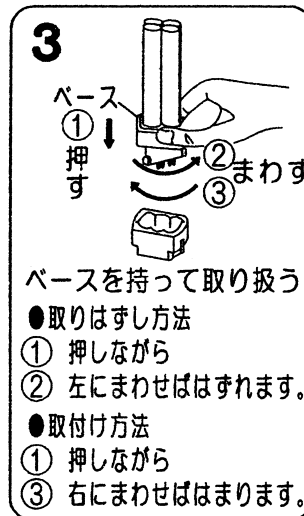

お手入れについて

⚠ 注意

お手入れの際は、安全のため電源を切ってください。通電状態で行なうと感電の原因となります。

- ・明るく安全に使用していただくため、定期的（6ヶ月に1回程度）に清掃、点検してください。汚れがひどい場合は、石けん水にひたした柔らかい布をよく絞ってふきとり、乾いた柔らかい布で仕上げてください。
- ・シンナー、ベンジンなどの揮発性のものでふいたり、殺虫剤をかけたりしないでください。変色・破損・劣化の原因となります。

取説コード

UZ025

200003A
200009B