







品番 LYH11

お客様へ お買いあげありがとうございます。
 ご使用前によくお読みのうえ、正しくお使いください。そのあと必ず保管してください。

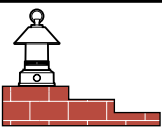

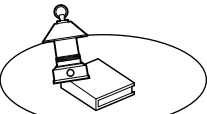
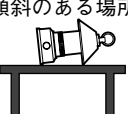
安全に関するご注意

警告

- 直流12ボルト以外では使用しないでください。
過電圧を加えると火災・感電の原因となります。
- 器具は別売の電源ユニット(LYH71,LYH72,LPT85,LPT86)と組合わせて使用してください。
他の電源ユニットを使用しますと、火災・感電の原因となります。
- 指定以外のランプを使用しないでください。
ハロゲン電球等を使用すると火災の原因となります。

 禁止	<p>■こんな場所には置かないでください。 この器具は防雨型机上面専用です。 下図のような使いかたは火災・落下によるけがの原因となります。</p> <div style="display: flex; justify-content: space-around; align-items: center;"> <div style="text-align: center;">  床面直置き </div> <div style="text-align: center;">  傾斜のある場所 </div> </div> <div style="display: flex; justify-content: space-around; align-items: center; margin-top: 10px;"> <div style="text-align: center;">  不安定な場所 </div> <div style="text-align: center;">  器具を転倒させた状態 </div> </div>	 禁止	<ul style="list-style-type: none"> ■ケーブルに重いものを載せたり、挟み込んだりしないでください。 コードが破損し、火災の原因となります。 ■布や紙など燃えやすいものをかぶせたりしないでください。 火災の原因となります。
	<ul style="list-style-type: none"> ■ケーブルを無理に曲げたり、引張ったりしないでください。 コードが破損し、火災の原因となります。 ■ケーブルをねじったり、たばねたりしないでください。 コードが破損し、火災の原因となります。 	 分解禁止	<ul style="list-style-type: none"> ■器具を改造したり、部品交換しないでください。 火災・感電の原因となります。
	<p>■異常を感じた場合、速やかに電源を切ってください。 施工店または、最寄りの東洋エクステリア各支店・営業所にご相談ください。</p>	 必ず守る	<ul style="list-style-type: none"> ■温度の高くなるものの近くでは使用しないでください。 ガス機器やその排気筒の上に取付けないでください。火災の原因となります。

注意

 接触禁止	<ul style="list-style-type: none"> ■点灯中や消灯直後のランプにさわらないでください。 ランプやその周辺が過熱しており、やけどの原因となります。 	 禁止	<ul style="list-style-type: none"> ■温度の高くなるものの近くでは使用しないでください。 ガス機器やその排気筒の上に取付けないでください。火災の原因となります。
---	--	---	--

定格

使用電圧	消費電力	使用ランプ
DC12V	5W	12V5Wキセノン電球 LK12105(LYH86)

各部のなまえと使い方

⚠注意 点灯中や消灯直後のランプにさわらないでください。
ランプやその周辺が過熱しておりやけどの原因となります。

■付属品

部品名	入数
 器具本体 (接続器付き・ランプ同梱) ケーブル 約2.5m付き	1

部品名	入数
取扱説明書	1
保証書	1

1.電源ユニット(別売)にケーブルを接続する。

(ケーブルの接続方法は電源ユニットの施工・取扱説明書を参照ください。)

■ランプ交換について

- ・ランプは「5Wキセノン電球LK12105」をお求めください。
- ※同ワットでも、ハロゲン電球は絶対に使用しないでください。
- 火災の原因となります。

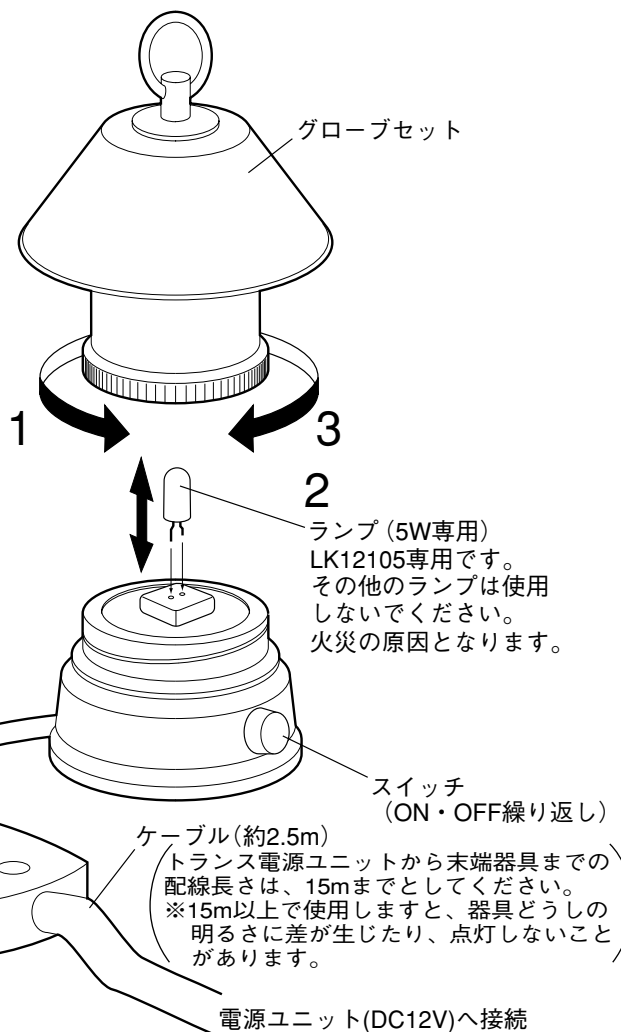

1. グローブセットをまわしてはずす。

2. ランプを交換する。

3. グローブを取付ける。

■別売部品組み合わせ表

部品名	品番	用途
電源ユニット	LYH71,LPT85 LYH72,LPT86	器具を点灯するために必要です。 ・LYH71,LPT85の場合7灯まで ・LYH72,LPT86の場合6灯×2回路=12灯まで
延長用ケーブル	LYH81(5m) LYH82(10m) LYH83(15m)	・器具を遠距離に設置したい場合に使用します。

他の照明器具を接続する場合

プラスドライバーで
接続器のねじ(2個)を緩め
1.カバーをはずす。

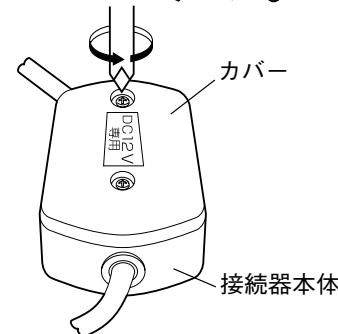

接続器の送り部より
2.キャップをはずす。
●はずしたキャップはカバー裏面の
収納部にはめ込み保管してください。

- ①キャップをはずす ②キャップをカバー裏面に収納する

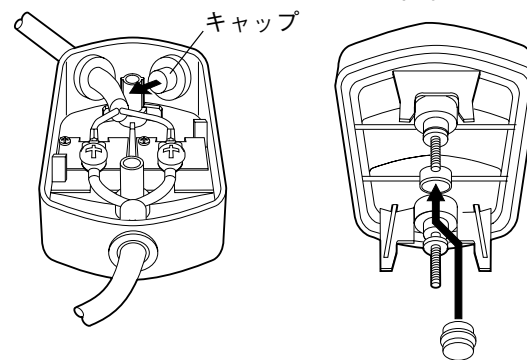

接続器の送り部より
3.他の照明器具のコード
を通す。

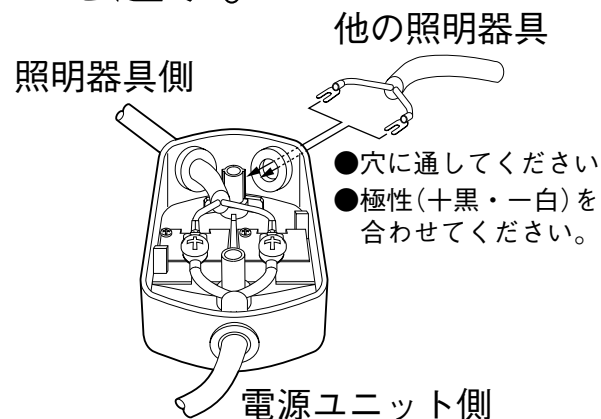

接続器の端子部に
4.Y字端子を確実に差し込み
ねじを堅固に締め付ける。

締め付けが不完全な場合、接続不良による発熱の原因となります。

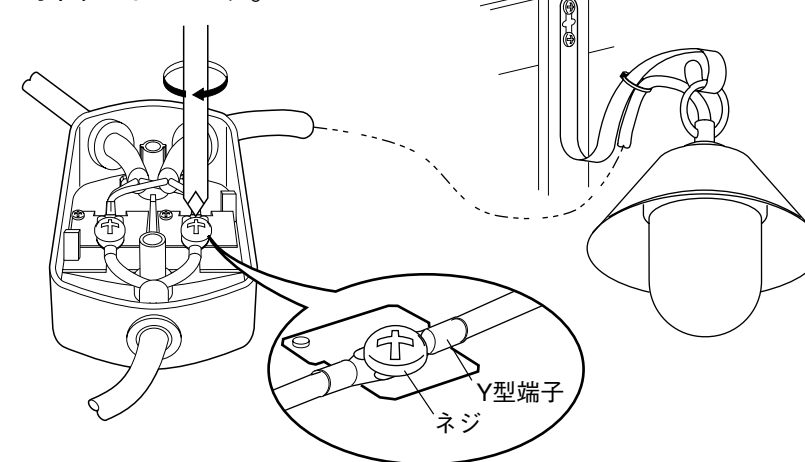

接続器のカバーを
5.確実に取り付ける。

取り付けが不完全な場合、水が入り点灯できなくなることがあります。

- ①カバーを接続器本体に合わせる ②ドライバーで確実に締め付ける

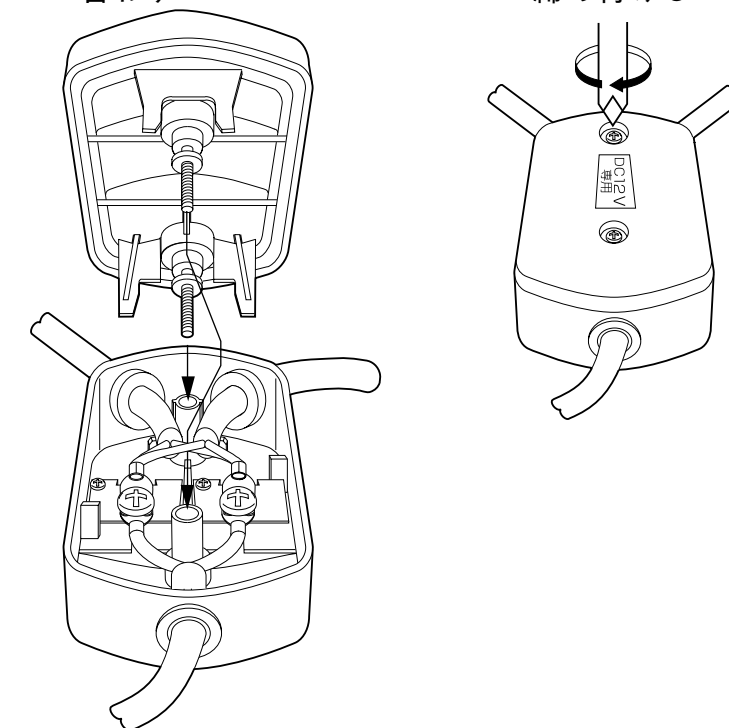

修理を依頼される前に

(下記の点検をお願いします)

現象	考えられる原因	処置	
点灯しない。	ランプが切れている。	ランプを交換してください。 LK12105を購入してください。	左記の処置を行っても現象が続く場合
	ランプがゆるんでいる。	ランプを確実に取付ける。	
	ケーブルがゆるんでいる。	ケーブルを確実に取付ける。	
	ケーブルが断線している。	ケーブルを交換してください。	
	ケーブルが短絡している。	端子周辺などでケーブルが短絡していないか確認してください。	
	電源ユニットの出力がOFFになっている。	電源ユニットの出力をONにしてください。	
点滅を繰り返す。	照明器具を電源ユニットの正面に設置している。	<ul style="list-style-type: none"> ・照明器具の設置場所をかえる。 ・電源ユニットの施工・取扱説明書をよくご覧のうえ、電源ユニットの「明るさセンサー」レベルを上げてください。 	<p>処置した後に なお異常がある場合は、必ず電源を切ってからお取付の施工店または、最寄りの東洋エクステリア各支店・営業所にご相談ください。</p>

お手入れについて



注意

お手入れの際は電源を切ってください。
(通電状態で行なうと器具破損の原因となります。)

- 安全にご使用いただくため、定期的(6カ月に1回程度)にお掃除、点検してください。
- 汚れがひどい場合は、石けん水にひたした布をよく絞ってふきとり、乾いたやわらかい布で仕上げてください。丸洗いはしないでください。
- シンナーやベンジンなどの揮発性のものでふいたりしないでください。変質・変色・破損の原因となります。
- 器具全体を水洗いしないでください。火災の原因となります。



禁止

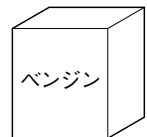
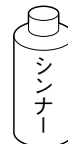

保証について

- このテーブルスタンドには保証書がついています。
- 保証書は必ず施工店名、施工日など所定事項の記入を確かめて施工店からお受け取りください。
- 保証書記載内容を確認のうえ、大切に保管してください。

東洋エクステリア株式会社

取説コード

UZ047

200003A