







品番 LYH14

お客様へ お問い合わせありがとうございます。
 ご使用前によくお読みのうえ、正しくお使いください。
 そのあと必ず保管してください。

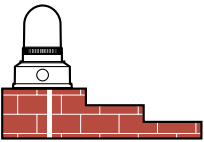
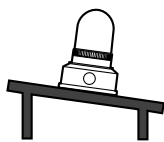
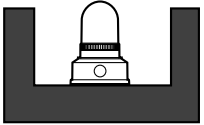
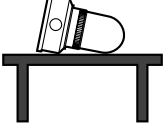
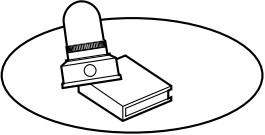
安全に関するご注意

警告

| | | |
|--|---|---|
|  禁止 | <ul style="list-style-type: none"> ■ 直流12ボルト以外では使用しないでください。 過電圧を加えると火災・感電のおそれがあります。 ■ 器具は別売の電源ユニット(LYH71,LYH72,LPT85,LPT86)と 組合わせて使用してください。 他の電源ユニットを使用しますと、火災・感電のおそれがあります。 ■ 指定以外のランプを使用しないでください。 ハロゲン電球等を使用すると火災のおそれがあります。 | |
|  禁止 | <ul style="list-style-type: none"> ■ こんな場所には置かないでください。 この器具は防雨型机上面専用です。 下図のような使いかたは火災・落下による けがのおそれがあります。 <div style="display: flex; justify-content: space-around;"> <div style="text-align: center;">  床面直置き </div> <div style="text-align: center;">  傾斜のある場所 </div> </div> <div style="display: flex; justify-content: space-around; margin-top: 10px;"> <div style="text-align: center;">  器具が浸水する おそれがある場所 </div> <div style="text-align: center;">  器具を転倒 させた状態 </div> </div> <div style="text-align: center; margin-top: 10px;">  不安定な場所 </div> |  禁止 <ul style="list-style-type: none"> ■ 布や紙など燃えやすいものをかぶ せないでください。 火災のおそれがあります。 ■ ケーブルを無理に曲げたり、 引張ったりしないでください。 コードが破損し、火災のおそれがあります。 ■ ケーブルをねじったり、たばねたり しないでください。 コードが破損し、火災のおそれがあります。 ■ 器具を密閉するおそれがあるもの をかぶせる場合は直径180mm、高さ 180mm以上のものにしてください。 火災のおそれがあります。 ■ ケーブルに重いものを乗せたり、 挟み込んだりしないでください。 コードが破損し、火災のおそれがあります。 ■ 器具を密閉するおそれがないもの をかぶせる場合は、グローブに接触し ないようにしてください。 火災のおそれがあります。 |
|  分解禁止 | <ul style="list-style-type: none"> ■ 器具を改造したり、部品交換しな いでください。 火災・感電のおそれがあります。 |  必ず守る <ul style="list-style-type: none"> ■ 異常を感じた場合、速やかに電源を 切ってください。 施工店または、最寄りの東洋エクステリア 各支店・営業所にご相談ください。 |

注意

| | | |
|--|--|---|
|  接触禁止 | <ul style="list-style-type: none"> ■ 点灯中や消灯直後のランプにさわら ないでください。 ランプやその周辺が過熱しており、 やけどのおそれがあります。 |  禁止 <ul style="list-style-type: none"> ■ 温度の高くなるものの近くでは使用 しないでください ガス機器やその排気管の近くに設置 しないでください。 火災のおそれがあります。 |
|--|--|---|

■付属品

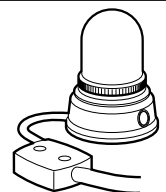
| 部品名 | 入数 |
|---|----|
|  <p>器具本体 (接続器付き・ランプ同梱) ケーブル約2.5m付き</p> | 1 |

| 部品名 | 入数 |
|-------|----|
| 取扱説明書 | 1 |
| 保証書 | 1 |

■使い方

1.電源ユニット(別売)にケーブルを接続する。
(ケーブルの接続方法は電源ユニットの施工・取扱説明書を参照ください。)

■植木鉢やカゴ等を飾りとして器具にかぶせる場合

●器具を密閉するおそれがあるものにかぶせる場合は、直径180mm・高さ180mm以上のものにしてください。
火災のおそれがあります

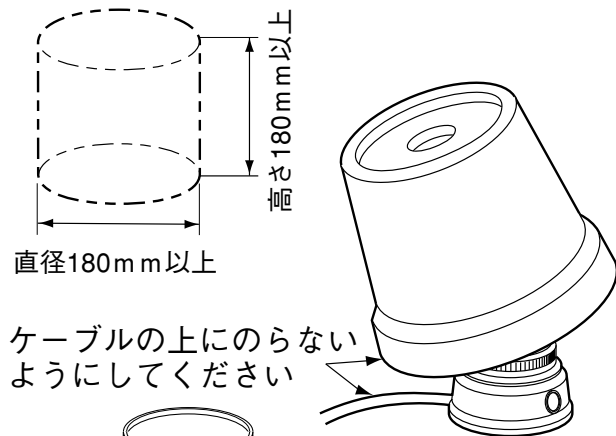

●ケーブルに重いものをのせたり挟み込んだりしないでください。
コードが破損し、火災・感電のおそれがあります。

●器具を密閉するおそれがないもの(カゴ等)をかぶせる場合は、グローブに接触しないようにしてください。
火災のおそれがあります

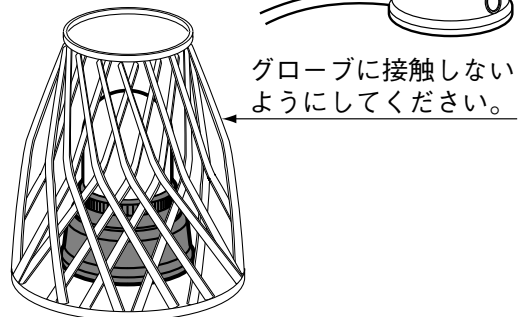

■ランプ交換について

●ランプは「5Wキセノン電球LK12105」をお求めください。
※同じワット数でも、ハロゲン電球は絶対に使用しないでください。
火災のおそれがあります。

- 1.グローブをまわしてはずす。
- 2.ランプを交換する。
- 3.グローブを取付ける。

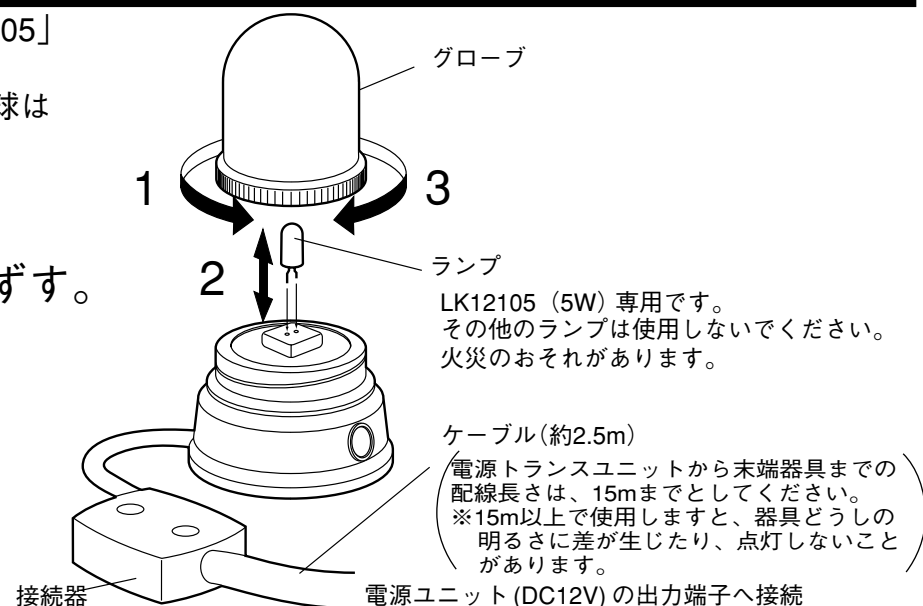

■別売部品組み合わせ表

| 部品名 | 品番 | 用途 |
|------------|--|---|
| 電源トランスユニット | LYH71,LPT85(最大35W) LYH72,LPT86(最大60W) | 器具を点灯するために必要です。 ・LYH71,LPT85の場合7灯まで ・LYH72,LPT86の場合6灯×2回路=12灯まで |
| 延長用ケーブル | LYH81(5m) LYH82(10m) LYH83(15m) | ・器具を遠距離に設置したい場合に使用します。 |

他の照明器具を接続する場合

- プラスドライバーで
接続器のねじ(2個)を緩め
- 1.カバーをはずす。

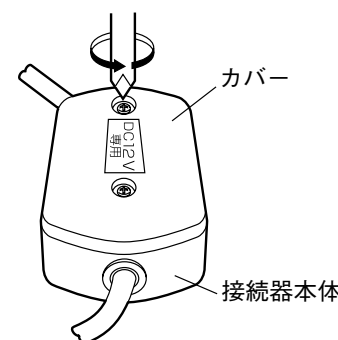

- 接続器の送り部より
- 2.キャップをはずす。
●はずしたキャップはカバー裏面の収納部にはめ込み保管してください。

- ①キャップをはずす
- ②キャップをカバー裏面に収納する

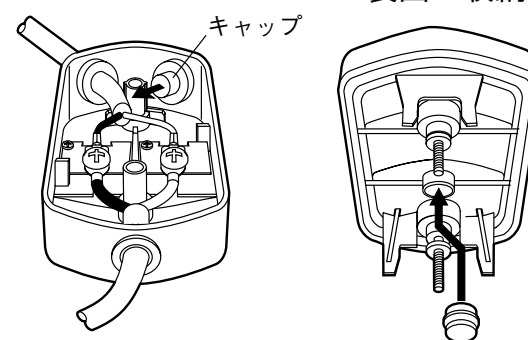

- 接続器の送り部より
- 3.他の照明器具のケーブルを通す。
照明器具側

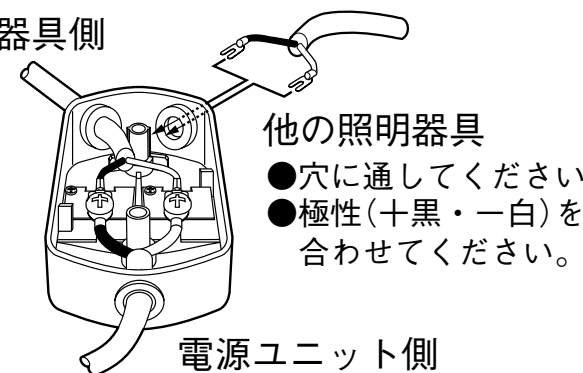

- 接続器の端子部に
- 4.Y字端子を確実に差し込み
ねじを堅固に締め付ける。
締め付けが不完全な場合、
接続不良による発熱の
おそれがあります。

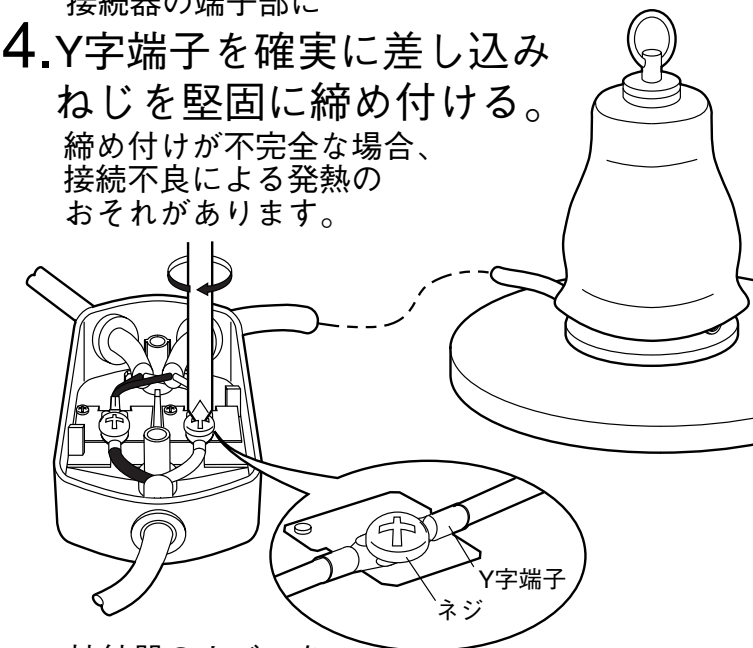

- 接続器のカバーを
- 5.確実に取り付ける。
取り付けが不完全な場合、水が入り点灯できなくなることがあります。
- ①カバーを接続器本体に
合わせる
 - ②ドライバーで確実に
締め付ける

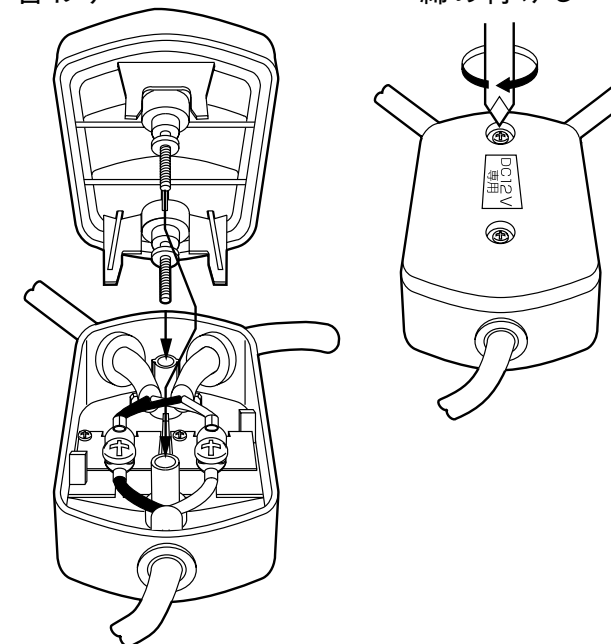

修理を依頼される前に

(下記の点検をお願いします)

| 現象 | 考えられる原因 | 処置 |
|----------|------------------------|---|
| 点灯しない。 | ランプが切れている。 | ランプを交換してください。 LK12105を購入してください。 |
| | ランプがゆるんでいる。 | ランプを確実に取付ける。 |
| | ケーブルがゆるんでいる。 | ケーブルを確実に取付ける。 |
| | ケーブルが断線している。 | ケーブルを交換してください。 |
| | ケーブルが短絡している。 | 端子周辺などでケーブルが短絡していないか確認し、正しく接続してください。 |
| | 電源ユニットの出力がOFFになっている。 | 電源ユニットの出力をONにしてください。 |
| 点滅を繰り返す。 | 照明器具を電源ユニットの正面に設置している。 | <ul style="list-style-type: none"> ・照明器具の設置場所をかえる。 ・電源ユニットの施工・取扱説明書をよくご覧のうえ、電源ユニットの「明るさセンサ」レベルを上げてください。 |

左記の処置を行っても現象が続く場合

処置した後になお異常がある場合は、必ず電源を切ってからお取付の施工店または、最寄りの東洋エクステリア各支店・営業所にご相談ください。

お手入れについて



注意

お手入れの際は電源を切ってください。

(通電状態で行なうと器具破損のおそれがあります。)

- 安全にご使用いただくため、定期的(6カ月に1回程度)にお掃除、点検してください。
- 汚れがひどい場合は、石けん水にひたした布をよく絞ってふきとり、乾いたやわらかい布で仕上げてください。丸洗いはしないでください。
- シンナーやベンジンなどの揮発性のものでふいたりしないでください。変質・変色・破損のおそれがあります。
- 器具全体を水洗いしないでください。火災のおそれがあります。



禁止

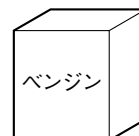

保証について

- このテーブルスタンドには保証書がついています。
- 保証書は必ず施工店名、施工日など所定事項の記入を確かめて施工店からお受け取りください。
- 保証書記載内容を確認のうえ、大切に保管してください。

定格

| 使用電圧 | 消費電力 | 付属ランプ |
|-------|------|----------------------------|
| DC12V | 5W | 12V5Wキセノン電球 LK12105(LYH86) |

取説コード

UZ106

200103A

東洋エクステリア株式会社

この紙は再生紙を使用しています