



門 袖 灯 MJ-5型

取付説明書

工事店様へ

施工の前にはよくお読みのうえ、正しく施工してください。
取扱・施工説明書は必ずお客様にお渡しください。

安全上のご注意

警告

- **器具の取付けは、説明書にしたがい確実に**行う
取付けに不備があると火災・感電・落下によるけがのおそれがあります。
- **交流100ボルトで使用**する
過電圧を加えると過熱し、火災・感電のおそれがあります。
- **タイル面など取付面に凹凸がある場合は、すき間を埋めて**ください。
本体パッキンと取付面とのすき間を防水シール剤などで埋めてください。
防水が不完全な場合、火災・感電の原因となります。
- **こんな場所には取付け**ない
この器具は壁面・据え置き取付専用です。指定場所以外に取付けると、火災・感電・落下によるけがのおそれがあります。
 - 補強のない薄い場所
 - 不安定な場所
 - 横向き取付
 - 床面

注意

- **浴室などの湿気の多い場所**で使用しない
この器具は防雨型です。守らないと火災・感電の原因となります。
- **温度の高くなるもの**の上に取付けないでください。
ガス機器やその排気筒の上に取付けないでください。守らないと火災の原因となります。
- **調光器と組合せて**使用しない
調光機能付壁スイッチなどの調光器と組合せて使用しないでください。守らないと火災の原因となることがあります。
・調光器の取りはずしが必要です。
- **使用地域の周波数以外**のものを使用しないでください。
間違っていると使用すると、火災の原因となることがあります。

取付け前のご確認事項

- 明るさセンサカバーに自然光が入りやすい向きに器具を取付けてください。
- 次の様な場所には取付けないでください。
(明るさセンサの動作不良の原因にもなります。)
・屋間でも暗い場所……明るいうちに点灯し、朝、消灯が遅くなることがあります。
・夜間でも明るい場所……点滅したり、点灯しないことがあります。
・車のヘッドライトや照明の光が明るさセンサカバーに直接あたる場所……点滅をすることがあります。
- 器具の取付けは取付方向により、右図のように天井面、壁面から離してください。
・はなさない点滅を繰り返すことがあります。
・スペースがないとカバーの着脱ができません。
- 壁面横付の場合、明るさセンサ側を右にして取付けてください。
- 壁面縦付の場合、明るさセンサ側を下にして取付けてください。

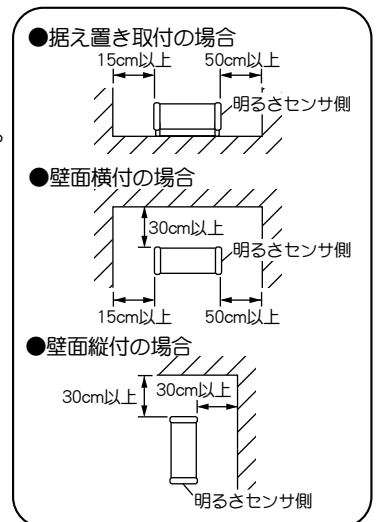

仕様

付属ランプの品名は、ランプに表示しています。ご確認ください。

使用電圧	周波数	消費電力	付属ランプ
AC100V	50または60Hz専用	17W	13形ツイン1蛍光灯

各部のなまえと取付け方

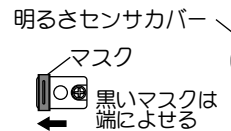
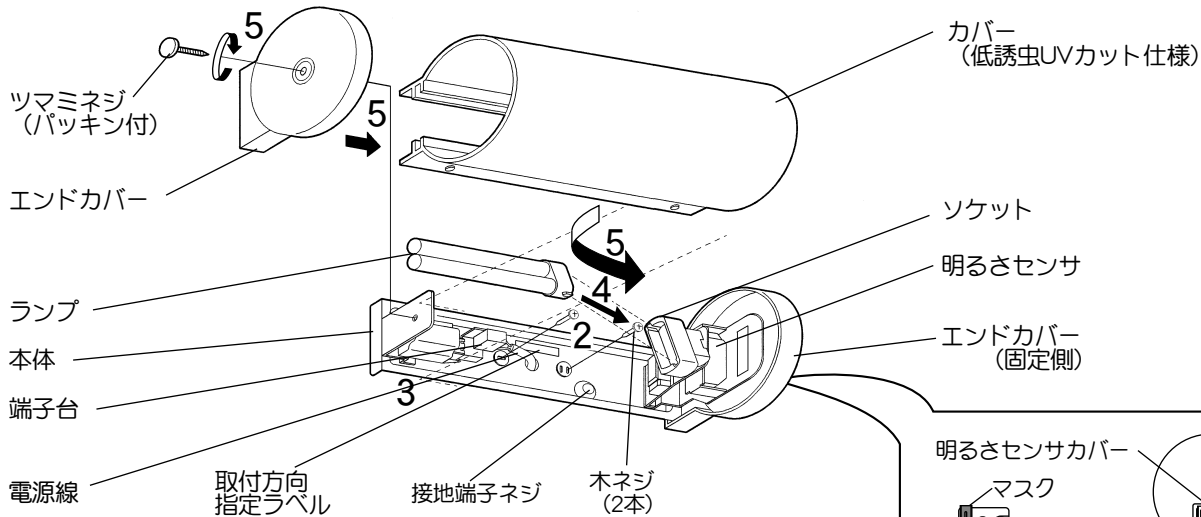

1 水抜き穴の
ゴム栓をはずす
取外しが不完全な場合、感電の原因となります。
取付方向にあわせて指定のゴム栓をはずして
ください。

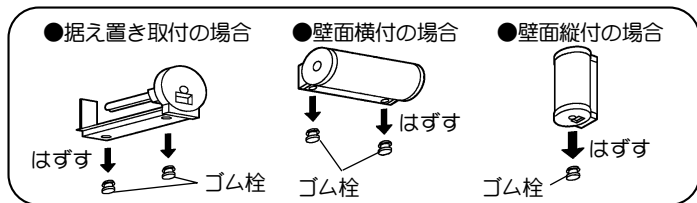

2 補強材のある場所に付属の木ネジ2本で
本体を取付ける
器具取付けピッチ 83.5mm 66.7mm
取付けが不完全な場合、落下によるけがの
原因となります。
壁面取付の場合、取付方向指定ラベルにした
がって取付けてください。

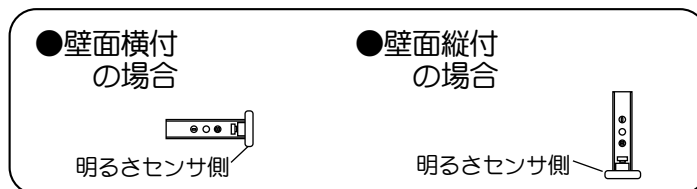

3 端子台に
電源線を接続する
接続が不完全な場合、火災の原因となります。
接地端子ネジからD種(第3種)接地工事を行って
ください。

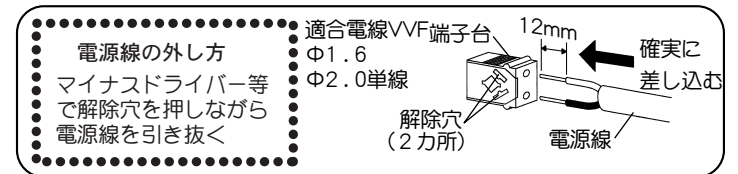

■電源線にポリエチレン系絶縁体を使用したEM (エコマテリアル) ケーブルをご使用の場合表面の劣化を考慮し、端末部付近の絶縁体露出部を黒テープなどで保護してください。

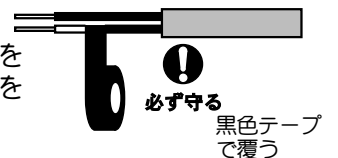

4 ソケットに
ランプを取付ける

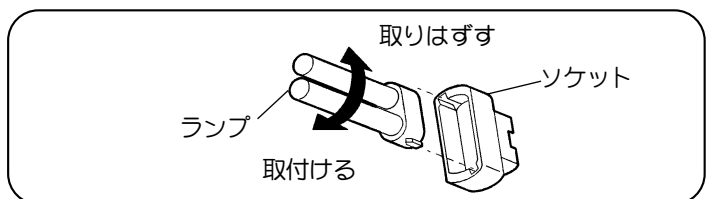

5 本体に合わせてカバーを取付け、ツマミネジで
エンドカバーを取付ける
取付けが不完全な場合、感電・落下によるけがの
原因となります。

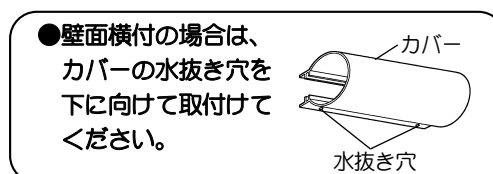

取扱コード
Z002

199901A
200603C_1009