

エントランスライト 取付説明書

EH-12型用灯具



品名	灯具品番	適合ポール
エントランスライト EH-12型	LYW31	LYV23

お客様へ 器具の施工には電気工事士の資格が必要です。必ず、工事店、電器店に依頼してください。

工事店様へ 施工の前によくお読みのうえ、正しく施工してください。
取付説明書は必ずお客様へお渡しください。

安全に関するご注意

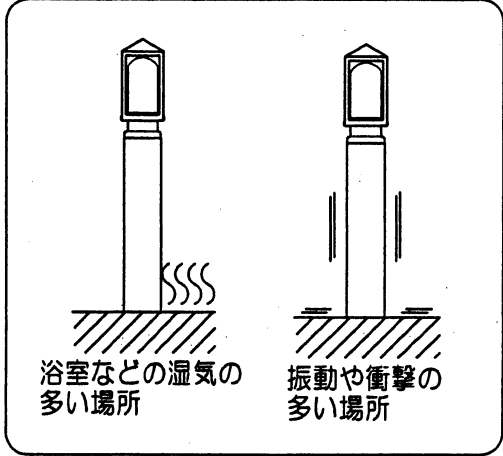
警告

 必ず守る	<p>■器具の取付けは、取付説明書にしたがい確実に行ってください。</p> <p>取付けに不備があると、火災・感電落下によるけがのおそれがあります。</p>	<p>■こんな場所には取付けないでください。</p> <p>この器具は防雨型ポール取付専用です。下図のような取付けは、火災・感電落下によるけがのおそれがあります。</p> <div data-bbox="976 1086 1481 1541" style="border: 1px solid black; padding: 5px;">  </div>
 アース線接続	<p>■接地工事は、電気設備の技術基準にしたがい確実に行ってください。</p> <p>接地が不完全な場合、感電のおそれがあります。</p>	<p style="text-align: center;"> 禁止</p> <p>■交流100ボルト以外で使用しないでください。</p> <p>過電圧を加えると過熱し火災・感電のおそれがあります。</p>

注意

 禁止	<p>■温度の高くなるものの近くに取付けないでください。</p> <p>ガス機器やその排気筒の近くに取付けないでください。火災の原因となります。</p>
---	--

各部のなまえと取付け方

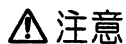

取付けの際は、安全のため電源を切ってください。
通電状態で行うと感電の原因となります。

1 ポールを取付ける

- ポールの施工説明書は、別途ポールに添付しております。必ずご参照ください。

2 電源線を接続する

- 電源線は、ケーブルのシース部を電源線押えでしっかり固定してください。
ケーブルの押え量はケーブル外径の1/4程度としてください。
押え込みすぎると絶縁破壊の原因となります。
- 口出線との接続はスリーブ等により確実にを行い、防水テーピングを施してください。
(内線規定125-7~9に準ずる)
- 接地端子ネジからD種（第三種）接地工事を行なってください。
接続が不完全な場合、感電・火災の原因となります。

3 本体をポールに取付ける

- 線のかみ込みにご注意ください。
感電や漏電の原因となります。
- 取付けが不完全な場合、感電・落下によるけがの原因となります。

4 ランプを取付ける

5 ガードを取付ける

- 取付けが不完全な場合、浸水による感電の原因となります。

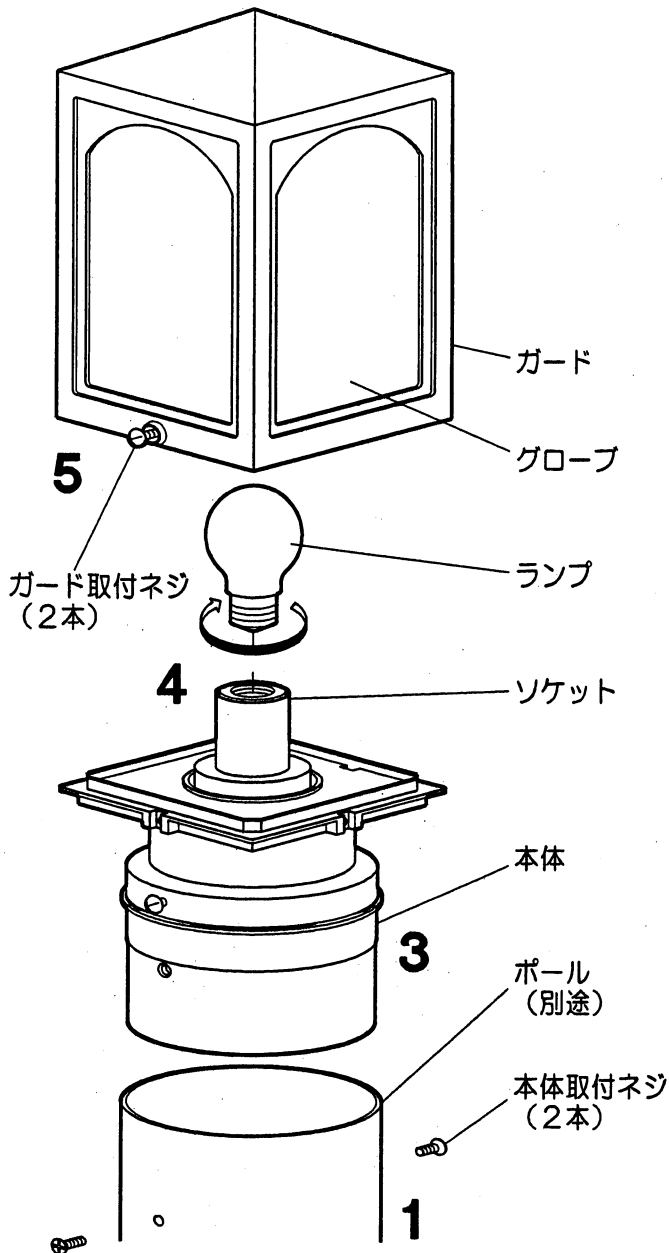
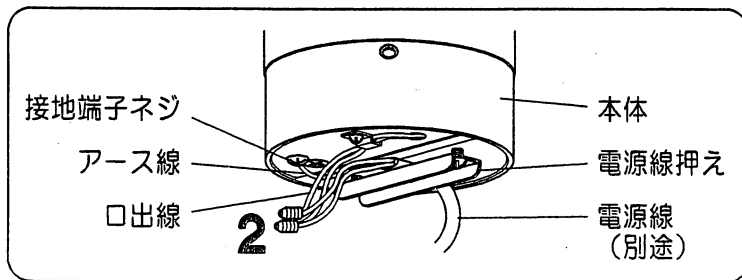

角度調節ネジをゆるめると
灯具の方向を調節できます。

調整後、角度調節ネジを
締め付けてください。

取付けが不完全な場合、感電・
落下によるけがの原因となります。

角度調節ネジ
(2本)

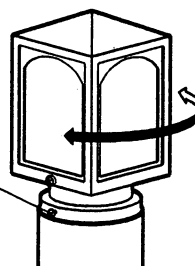

取説コード

Z093

200103A