



**お客様へ** 器具の施工には電気工事士の資格が必要です。必ず工事店、電器店に依頼してください。

**工事店様へ** 施工の前によくお読みのうえ、正しく施工してください。この説明書は必ずお客様にお渡しください。

上手に使うって上手に節電

## 安全上のご注意

必ずお守りください

お使いになる人や他の人への危害、財産への損害を未然に防止するため、必ずお守りいただくことを、次のように説明しています。  
 ■表示内容を無視して、誤った使い方をしたときに生じる危害や損害の程度を次の表示で区分し、説明しています。



### 警告

この表示の欄は、「死亡または重傷などを負う可能性が想定される」内容です。



### 注意

この表示の欄は、「傷害を負う可能性または物的損害のみが発生する可能性が想定される」内容です。

■お守りいただく内容の種類を、次の絵表示で区分し、説明しています。（下記は、絵表示の一例です。）



この絵表示は、してはいけない「禁止」内容です。



この絵表示は、必ず実行していただく「強制」の内容です。

## 安全上のご注意

必ずお守りください

### 警告

- 器具の取り付けは説明書に従い確実に  
行う

取り付けに不備があると、火災・感電・落下  
によるけがのおそれがあります

- 壁面と本体パッキンのスキマおよび  
パッキン外周部にシーラントを塗る

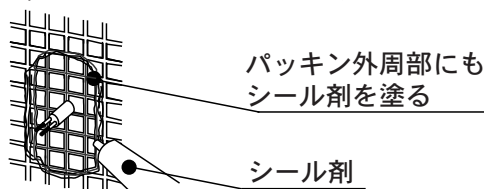

本体パッキンと取付面とのすき間を防水  
シーラントなどで埋めてください。

- 防水が不完全な場合、火災・感電のおそれ  
があります。

- 検知部が下になるように  
取り付ける

浸水による感電のおそれ  
があります。

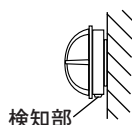

- 交流100ボルトで使用する  
過電圧を加えると過熱し、  
火災・感電のおそれがあります。

- 次のような場所に取り付けない  
指定場所以外に取り付けると、火災・感電・  
落下によるけがのおそれがあります。

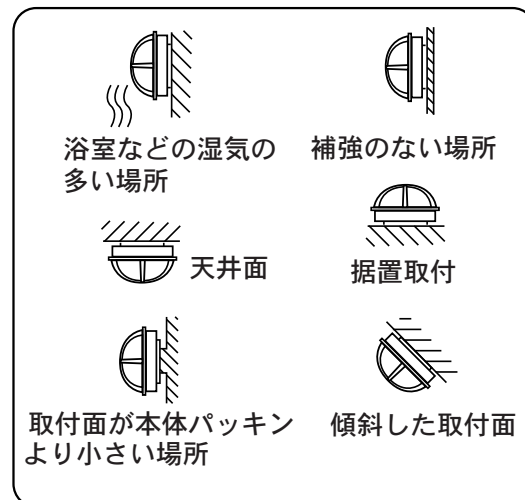

- この器具は防雨型・壁面取付専用です。



必ず守る



禁止











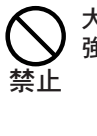
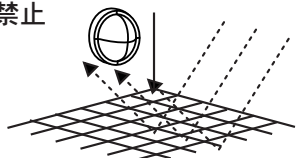

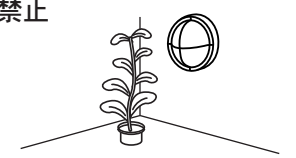
# ⚠ 注意

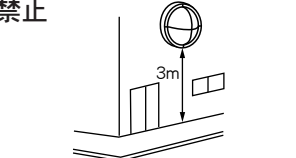
 禁止	■ 温度の高くなるものの上に 取り付けない 火災の原因となることがあります。 ● ガス機器やその排気筒の上に取り付け ないでください。	 禁止	■ 他の調光器と組み合わせて使用しない 調光機能が付いた壁スイッチなどと 組み合わせて使用すると火災の原因と なることがあります。 ● 調光器の取り外しが必要です。
--	---	---	--

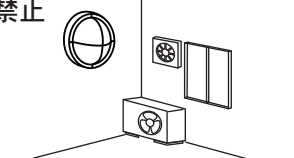
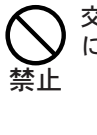
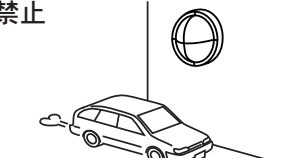
## 施工前にお読みください

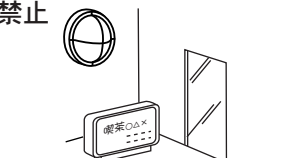
### 設置場所についてのご注意

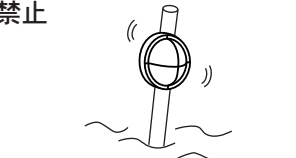
- 次のような場所には取り付けないでください。  
 この器具は、周囲の明るさと温度変化をセンサで検知して動作するため、以下のような場所に  
 取り付けると誤動作の原因となります。

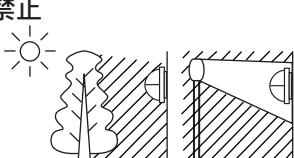
 禁止 大理石など反射の 強い床面のある場所 	 禁止 風などでよくゆれる 植物の近くなど 	 禁止 取付高さが3mを こえる場所 	 禁止 エアコンの吹き出し口、 換気扇の近く 
 禁止 交通量の多い道路 に面した場所 	 禁止 前面に障害物のある場所 (透明なガラスも含む) 	 禁止 振動の激しいポール など不安定な場所 	 禁止 昼間でも暗い場所や 夜間でも明るい場所 

### 配線についてのご注意

- 必ず壁スイッチを設けてご使用ください。(スイッチは別途ご用意ください)  
 ・ 連続点灯への切り替え操作ができません。  
 ・ センサによる点灯モードに異常が発生したとき、リセットできません。
- 壁スイッチは器具1台につき1個設置してください。複数台を1個のスイッチに  
 配線すると、点灯状態にバツキが発生するおそれがあります。
- 壁スイッチにパイロットスイッチを使用すると、壁スイッチがONの状態でも  
 照明器具が消灯状態(センサ待機状態)のときは、パイロットスイッチ表示が  
 点灯しない場合があります。(故障ではありません)
- 通常は壁スイッチをONにした状態でご使用ください。

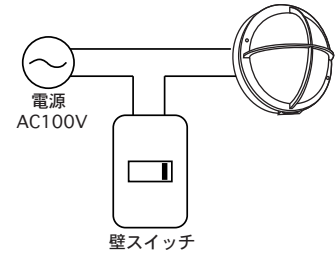

### センサの検知範囲

- センサの検知部を動かして、検知範囲を調整できます。(センサの検知部は全方向に約20度動きます)
- 器具の取り付け高さ1.8m(標準)~3mの間では、検知範囲は変わりません。

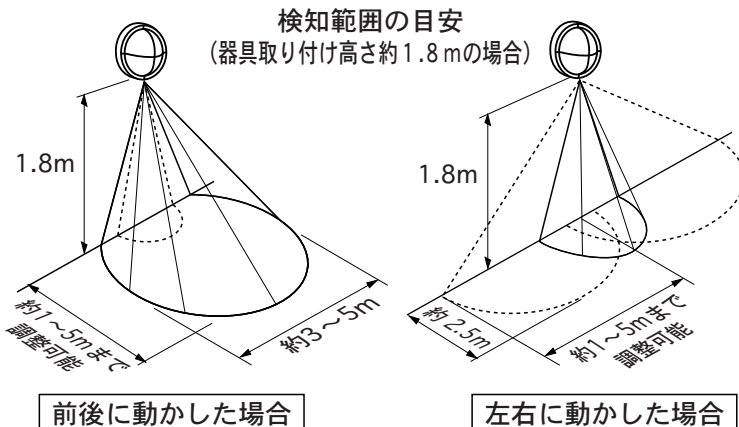

### ご注意

- この器具のセンサは、熱源の温度変化を動きとして  
 とらえます。そのため、動物、自動車など人以外の  
 動きも検知して照明が点灯する場合があります。  
 また、静止状態の人などは検知しない場合があります。
- 検知範囲は気温、服装、移動速度、進入方向、体温、  
 器具の取り付け高さや傾きなどにより変化します。
- 夏場など、気温が体温に近い状態になると、温度変化  
 が小さいため検知しない場合があります。
- センサの性能上、器具に向かってまっすぐ近づいた  
 場合、器具の近くまで近づかないと検知しないこと  
 がありますが、器具の故障ではありません。

## 調整ツマミの設定について

この器具は取り付け後、ご使用の環境に合わせてセンサの検知範囲、調整ツマミの設定が必要です。必ず、「検知範囲と調整ツマミを設定する」をお読みのうえ、設定してください。

## 各部のなまえと取り付けかた

**△ 注意** 器具取り付けの際は、安全のため電源を切ってください。通電状態で行うと感電の原因となることがあります。

### 取り付けの前に

- ①カバー取付ネジ(2本)をゆるめ  
カバーを取り外す
- ②ランプを取り外す

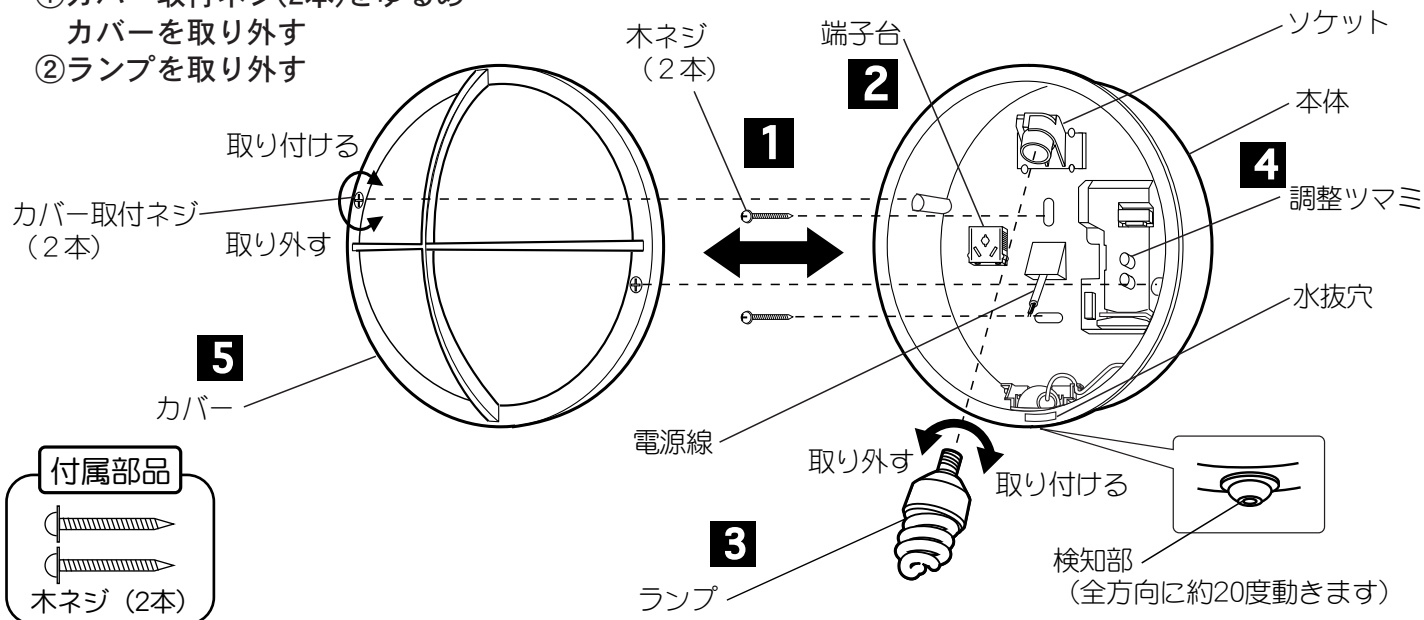

### 付属部品

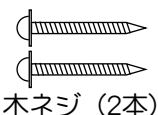

## 照明器具を取り付ける

安全のため、電源を切ってから行ってください

- 1** 付属の木ネジ (2本) で  
本体を取り付ける
  - ・補強材のある場所にセンサの検知部を下にして取り付けてください。
  - ・取付ピッチ 66.7mm

### 2 端子台に電源線を接続する

- ・電源線を端子台に差し込む
  - ・ランプに触れないように電源線の処理を行ってください
- 接続が不完全な場合火災の原因となることがあります。

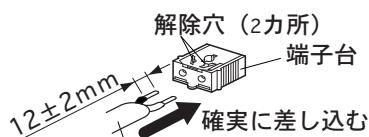

適合電線：VVFケーブルφ1.6, 2.0単線

電源線の外しかた  
マイナスドライバーなどで  
解除穴を押しながら  
電源線を引き抜く

- 3** ソケットに  
ランプを取り付ける

- 4** 検知範囲と調整ツマミを設定する  
(次ページ参照)

●カバーを取り付ける前に必ず行ってください。

- 5** カバーを取り付ける

- ・本体に合わせてカバー取付ネジ(2本)で固定してください。

**△ 注意**

カバーの取り付けの際、電動ドライバーを使用しないでください。使用した場合、器具の破損の原因となることがあります。

**△ 警告**

確実に差し込んでください  
取付けが不完全な場合、  
火災・感電の原因となります。

- ・電源線にポリエチレン系絶縁体を使用したEM (エコマテリアル)ケーブルをご使用の場合、表面の劣化を考慮し、端末部付近の絶縁体露出部を黒テープなどで保護してください。

# 検知範囲と調整ツマミを設定する

昼間でも設定できます。

設定の前に

- (1)壁スイッチをOFFにする
- (2)カバーを取り外す

☞ 3 ページ「各部のなまえと取り付けかた」参照

## 1 センサの検知範囲を調整し、点灯確認をする

出荷時の設定

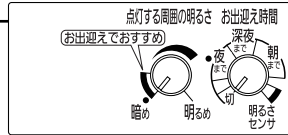

[手順]

- (1)あらかじめ、調整ツマミを以下の設定にする

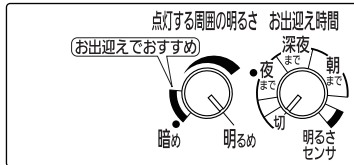

点灯する周囲の明るさ——「明るめ」(右いっぱい回す)  
お出迎え時間——「切」(左いっぱい回す)

- (2)検知部を動かし、設置場所に合わせて検知範囲を調整する

- 検知部は、全方向に約20度動きます。
- センサの検知範囲は、☞ 2 ページ「センサの検知範囲」を参照ください。

- (3)壁スイッチをONにし、センサの検知範囲の外に出る

➡ 約40秒間点灯してから消灯します。

消灯しない場合は、以下の原因が考えられます。

- お出迎え時間が「切」になっていない ⇒ お出迎え時間を「切」にする
- センサの検知範囲に入っている ⇒ センサの検知範囲から外に出る
- 連続点灯になっている ⇒ 壁スイッチを一度OFFにし、5秒以上おいて再び壁スイッチをONにする  
(検知部が赤く光ったまま)

- (4)消灯したら器具に近づいて、点灯することを確認する

- センサの検知範囲の外に出てから約5秒後に消灯します。

## 2 いったん壁スイッチをOFFにして 使いかたに合わせて調整ツマミを設定する

以下の3種類の使い方ができます。(詳しくは ☞ 取扱説明書3ページ)

使いかた	お出迎えモード	ON/OFFモード	明るさセンサモード
動作	暗くなったら点灯 設定時刻になると消灯 設定時刻以降は人が近づいたときに点灯	暗くなって、人が近づいたときに点灯	暗くなったら点灯 明るくなったら消灯
おすすめのツマミ設定			
詳しい設定方法	☞ 取扱説明書4ページ	☞ 取扱説明書5ページ	☞ 取扱説明書6ページ

## 3 カバーを取り付ける

☞ 3 ページ「各部のなまえと取り付けかた」5参照

## 4 壁スイッチをONにする

➡ スイッチONにした直後は周囲の明るさに関係なく、約40秒間点灯します。

ご注意 ● お出迎えモードに設定した場合  
壁スイッチをONにした初日は、手順2で設定した「お出迎え時間」ツマミの位置に関係なくお出迎え点灯は約4時間で終了します。翌日より設定した時刻通り終了します。

取扱コード

Z382