



# ブラケット

## PH-3型・RH-1型

# 取付説明書

保管用

お客様へ

お買い上げいただき、まことにありがとうございます。  
 説明書をよくお読みのうえ、正しく安全にお使いください。  
 ご使用まえに「安全上のご注意」（1～2ページ）を必ずお読みいただき、正しくお使いください。  
 この説明書は大切に保管してください。  
 施工には電気工事士の資格が必要です。必ず、販売店、工事店に依頼してください。

上手に使うって上手に節電



## 安全上のご注意

必ずお守りください

人への危害、財産への損害を防止するため、必ずお守りいただくことを説明しています。  
 ■誤った使いかたをしたときに生じる危害や損害の程度を区分して、説明しています。

**警告** 「死亡や重傷を負うおそれがある内容」です。

**注意** 「傷害を負うことや、財産の損害が発生するおそれがある内容」です。

■お守りいただく内容の種類を、次の図記号で説明しています。



してはいけない内容です。



実行しなければならない内容です。

## 警告

### ■ランプは器具表示のものを使用する



間違った種類、ワット数のランプを使用すると、火災のおそれがあります。

必ず守る

### ■異常を感じた場合、速やかに電源を切る



異常状態が収まったことを確認し、販売店、工事店にご相談ください。

必ず守る

### ■器具を改造したり、部品交換をしない



火災・感電・落下によるけがのおそれがあります。

分解禁止

## 注意

### ■照明器具には寿命があります。設置して10年経つと外観に異常がなくても内部の劣化は進行しています。点検・交換してください。



点検せずに長期間使い続けるとまれに火災、感電、落下などに至る場合があります。

●1年に1回は「安全チェックシート」に基づき自主点検してください。

必ず守る

### ■ランプ交換、お手入れの際は、電源を切る



通電状態で行うと感電の原因となります。

必ず守る

### ■本体の取り外しは販売店、工事店に依頼する



本体の取り外しには資格が必要です。

必ず守る

### ■点灯中や消灯直後はランプやその周辺にさわらない



やけどの原因となることがあります。

●お手入れやランプ交換は電源を切り、ランプやその周辺が冷めてから行ってください。

接触禁止

## 施工説明

### 安全上のご注意

必ずお守りください

### 警告

#### ■取り付けは説明書に従い確実にを行う



取り付けに不備があると火災・感電・落下によるけがのおそれがあります。

必ず守る

#### ■接地工事は、電気設備の技術基準に従って確実にを行う



接地が不完全な場合、感電のおそれがあります。

必ず守る

#### ■取付面と本体パッキンのすき間およびパッキン外周部にシール剤を塗る



取付板パッキンと取付面とのすき間を防水シール剤などで埋めてください。防水が不完全な場合、火災・感電のおそれがあります。

必ず守る

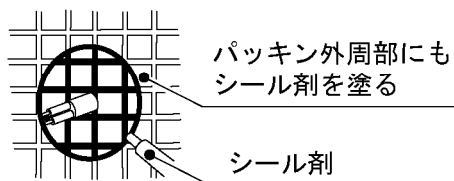

#### ■交流100ボルトで使用する



過電圧を加えると火災・感電のおそれがあります。

必ず守る

#### ■電源線は端子台の差込穴の奥まで確実に差し込む



差し込みが不完全な場合、火災・感電の原因となります。

必ず守る

#### ■次のような場所には取り付けない

火災・感電・落下によるけがのおそれがあります。



- ・補強の無い薄い壁面（ベニヤや石こうボード）
- ・取付板パッキンより小さい取付面
- ・浴室などの湿気の多い場所
- ・燃えやすいものの近く

禁止

●この器具は防雨型・壁面取付専用器具です。

#### ■ねじなどの小物部品は乳幼児の手の届くところに置かない



あやまって飲み込むおそれがあります。万一飲み込んだと思われるときは、すぐに医師にご相談ください。

禁止

### 注意

#### ■温度の高くなるものの上に取り付けない



ガス機器やその排気筒の上に取り付けしないでください。守らないと、火災の原因になることがあります。

禁止

### 施工前のご確認事項

- 壁スイッチを設けることをおすすめします。壁スイッチを設けないと消灯させたり、お手入れの際に電源をOFFにできません。

### 使用上のご注意

- 一般屋外仕様ですので、海岸隣接地帯では、塩害により短期間で錆が発生するおそれがあります。

# 各部のなまえ

## ■ 取り付け前の準備

- ① ツマミネジを回してパネルを取り外す。
- ② ランプを取り外す。
- ③ 袋ナット(2個)を取り外す。
- ④ 本体と取付板を分離する。

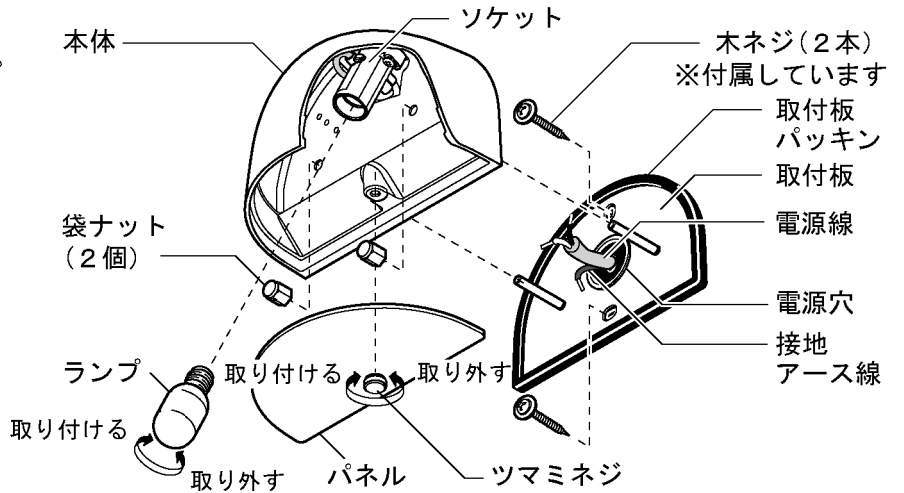
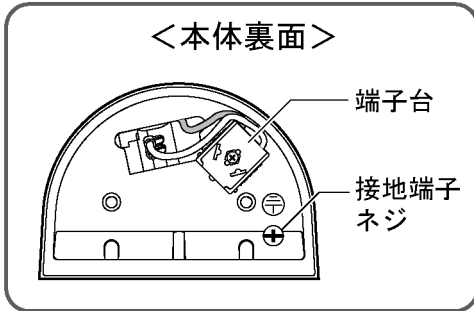

## 取り付けかた

### 1 付属の木ネジ(2本)で取付板を取り付ける

取付ピッチ 55mm

### 3 袋ナット(2個)で本体を取付板に取り付ける

### 2 端子台に電源線を接続する

- ① 電源線を端子台に差し込む

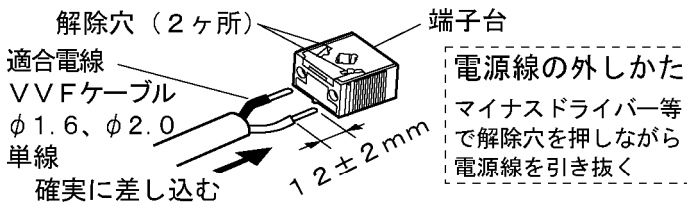

- ② 接地端子ネジからD種(第3種)接地工事を行う  
接地アース線を本体裏面の接地端子ネジに取り付ける。

＜本体裏面＞

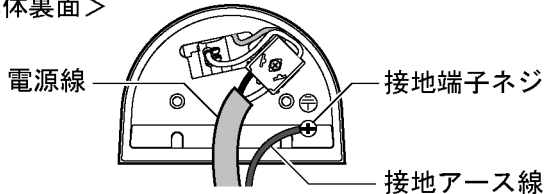

### 4 ソケットにランプを取り付ける

### 5 ツマミネジを締め付けてパネルを取り付ける

- ・強く締め付けしないでください。  
パネルが変形する原因となることがあります。

## ランプを交換する

電源を切って、ランプやその周辺が冷めてから行ってください。

- パナソニック製ランプをお求めください。
- ランプの種類は器具に表示しています。

### 警告

間違った種類・ワット数のランプを使用しない  
火災の原因となります。  
必ず守る

### 1 パネルを取り外す

ツマミネジをゆるめる。

### 2 ランプを交換する

### 3 パネルを取り付ける

ツマミネジを締め付ける。

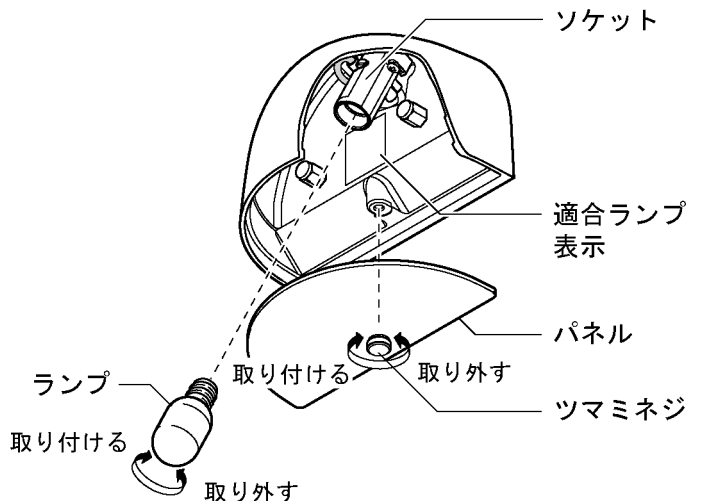

## お手入れについて

電源を切って、ランプやその周辺が冷めてから行なってください。

- 明るく安全に使用していただくため、定期的（6ヵ月に1回程度）に清掃をしてください。汚れがひどい場合は、石けん水にひたしたやわらかい布をよく絞ってふきとり、乾いたやわらかい布で仕上げてください。
- シンナー、ベンジンなどの揮発性のものでふいたり、殺虫剤をかけたりしないでください。変色、破損、劣化の原因となります。

## 仕様

付属ランプの品名はランプに表示しています。ご確認ください。

使用電圧	消費電力	付属ランプ
AC100V	9W	10形小丸電球（クリア・110V用・E12）

## ● 〈照明器具〉 安全チェックシート ●

※チェック欄が足りない場合はコピーしてお使いください。

安全点検項目	点検結果（該当には○）					処置手順
	/	/	/	/	/	
 このような症状はありませんか	1. スイッチを入れても、時々点灯しないときがある。					○印があるときは危険な状態になっていますので使用を中止し故障や事故の防止の為お取り替えをおすすめします。
	2. プラグ、コードや本体を動かすと点滅する。					
	3. プラグやコードなどが異常に熱い。					
	4. こげくさい臭いがする。					
	5. 点灯させたときに漏電ブレーカが動作することがある。					
	6. コード、ソケット、配線器具に傷みやひび割れ、変形がある。					
このような症状はありませんか	1. 購入後、10年以上経過している。					○印があるときはお買い上げ店にご相談ください。
	2. ランプを交換しても点灯するまで時間がかかる。					
	3. カバーなどに変色・変形がある。					
	4. 塗装面にふくれ、ひび割れがある。または錆が出ている。					
	5. 器具取付部に変形・ガタツキ・ゆるみなどがある。					

上記点検項目以外でも不具合があれば、販売店等の専門家にご相談ください。